

Hamberger Flooring GmbH & Co. KG

Postfach 10 03 53, 83003 Rosenheim, Germania, Telefon +49 8031 700-0, Telefax +49 8031 700-199, E-Mail info@haro.com
www.haro.com

610839/03/24 IT Con riserva di errori e modifiche tecniche. Italia, febbraio 2024. Prezzi senza IVA.

HARO

Listino 2024

Italia

Parquet
Wood Performance Floor
Pavimento design
Pavimento in laminato

Wall
Stairs
Accessori

La bellezza dei pavimenti naturali

Cara/carò partner commerciale,

In qualità di azienda a conduzione familiare di quinta generazione ci dedichiamo allo stesso modo alla tradizione e alle novità al fine di rimanere anche in futuro un partner affidabile, innovativo e orientato alle tendenze.

Dalle nostre radici nasce la promessa del nostro marchio che facciamo a voi e ai nostri comuni clienti:

Qualità - Passione - Responsabilità

Con la nostra passione per il legno e per i materiali naturali e sostenibili produciamo pavimenti di qualità di cui i vostri clienti potranno godere tutta la vita. Il nostro operato è sempre caratterizzato dalla responsabilità verso le persone e la natura.

Nelle pagine seguenti troverete il nostro attuale assortimento che vi permetterà di offrire ai vostri clienti un'ampia varietà nel 2024.

Vi auguriamo ogni successo con i pavimenti HARO.

Cordiali saluti

Dr. Peter M. Hamberger



Condizioni generali

Condizioni generali per rivenditori di Hamberger Flooring GmbH & Co. KG, 83003 Rosenheim

1. Ambito di applicazione - Forma

- 1.1. Le presenti condizioni generali vigono per tutti i nostri rapporti commerciali con i nostri clienti ("cliente"). Le condizioni generali vigono solamente nel caso in cui il cliente sia un imprenditore (§ 14 BGB, Codice Civile tedesco), una persona giuridica di diritto pubblico o un patrimonio speciale di diritto pubblico.
- 1.2. Le condizioni generali vigono in particolare per contratti relativi alla vendita e/o alla fornitura di beni mobili ("merci") a prescindere dal fatto che la merce venga prodotta da noi o acquistata da fornitori terzi (§§ 433, 650 BGB) e per qualsiasi servizio di montaggio. Salvo diverso accordo, le condizioni generali vigono nella versione valida al momento dell'ordine del cliente o comunque in quella a lui comunicata da ultimo per iscritto come accordo quadro anche per futuri contratti della stessa natura senza che sia necessario puntualizzarlo in ogni singolo caso.
- 1.3. Si applicano esclusivamente le nostre condizioni generali. Condizioni generali di vendita differenti, contrastanti o integrative del cliente diventano parte integrante del contratto solamente e nella misura in cui la loro validità venga espressamente approvata da parte nostra. Questo requisito di approvazione vige in qualsiasi caso, ad esempio anche qualora effettuassimo senza riserve la fornitura al cliente essendo a conoscenza delle sue condizioni generali.
- 1.4. Nel singolo caso, gli accordi individuali stipulati con il cliente (inclusi accordi di accessori, integrazioni e modifiche) prevalgono comunque sulle presenti condizioni generali. Per il contenuto di tali accordi fa fede, salvo prova contraria, un contratto o una conferma scritta.
- 1.5. In aggiunta, nella Repubblica Federale Tedesca vigono le convenzioni dell'industria del legno per tutte le forniture di legno, laddove non entrino in conflitto con le presenti condizioni generali o accordi individuali; si fa particolare riferimento alle cosiddette convenzioni "Tegernseer Gebräuche - Regolamento del commercio nazionale con i tronchi, legname segato, materiali e altri prodotti semilavorati a base di legno" nella versione rispettivamente valida con tutti gli allegati e le appendici. Si presuppone che il testo sia noto. In caso contrario, può essere spedito su richiesta.
- 1.6. Le dichiarazioni e le notifiche giuridicamente rilevanti del cliente in merito al contratto (ad es. fissazione di termini, notifica di anomalie, recesso o riduzione) devono essere presentate in forma scritta (ad es. lettera, e-mail, fax). Vengono fatti salvi i requisiti formali giuridici e altri elementi di prova, in particolare in caso di dubbio in merito alla legittimazione del dichiarante.
- 1.7. I riferimenti in merito alla validità delle norme giuridiche hanno esclusivamente valore esplicativo. Anche senza tali spiegazioni vigono quindi le norme giuridiche purché non siano state direttamente modificate o espressamente escluse in queste condizioni generali.

2. Offerte, stipula del contratto - Prezzi

- 2.1. Le nostre offerte sono soggette a modifiche e non sono vincolanti se non espressamente contrassegnate come vincolanti o qualora non contengano un preciso termine di accettazione. Ciò vale anche nel caso in cui abbiamo consegnato al cliente cataloghi, documentazione tecnica (ad es. disegni, progetti, calcoli, riferimenti a norme DIN), altre descrizioni o documenti di prodotto, anche in formato elettronico.
- 2.2. Il contratto entra in vigore solamente quando l'ordine viene confermato o eseguito, fatte salve le vendite tramite intermediari. I dati, i disegni, le illustrazioni e le descrizioni delle forniture e dei servizi contenuti nei nostri flyer, cataloghi, listini prezzo o documenti relativi all'offerta sono approssimazioni tipiche del settore, a meno che non vengano espressamente contrassegnate come vincolanti nella conferma dell'ordine. Vengono fatti salvi cambiamenti di produzione e forma dell'oggetto della fornitura, in misura ragionevole per il cliente. Qualora venga fatta un'offerta secondo i campioni, il loro colore e la loro struttura non sono caratteristiche garantite. I campioni presentati rappresentano solamente caratteristiche medie della merce. Vengono date indicazioni riguardo alla secchezza, al peso, ecc., in base alle migliori conoscenze disponibili; esse rimangono tuttavia non vincolanti. I nostri prezzi si intendono franco fabbrica vettore o vagono più IVA.
- 2.3. Qualora i pagamenti vengano posti da soli, i prezzi delle nostre offerte includono la fornitura franco cantiere.
- 2.4. Ci atteniamo ai prezzi contenuti nella nostra offerta so 30 giorni di calendario.
- 2.5. Qualora tra la stipula dell'accordo e la fornitura si verifichi un cambiamento di particolari costi (costi di produzione ai sensi del § 255 comma 2 Codice di Commercio tedesco, materiale di imballaggio o trasporto) di più del 3%, il prezzo stipulato da noi può essere adeguato in base all'impatto dei fattori di prezzo determinanti; le modifiche in merito alle riduzioni di prezzo di altri costi vengono effettuate a favore del cliente. Il cliente ha il diritto di recedere dal contratto in caso di aumento dei prezzi di più del 25%.

3. Solvibilità

- 3.1. Nel momento in cui gli ordini vengono accettati, partiamo dal presupposto che il cliente sia solvibile. Qualora si dovesse constatare che la solvibilità non era o non sia garantita e che il nostro diritto al corrispettivo sia perciò in pericolo, possiamo rifiutarci di prestare il servizio e, eventualmente dopo avere stabilito un termine, recedere dal contratto. Abbiamo inoltre la facoltà di revocare termini di pagamento concessi ed esigere per future consegne il pagamento anticipato, la consegna di tutte le cambiali e gli assegni accettati ai fini di pagamento, il pagamento o le garanzie. Ciò vale in particolare anche qualora il partner contrattuale sia in ritardo con il pagamento di vecchie fatture, in caso di riaccredito, contestazione di assegno o cambiale o qualora si venga a conoscenza di un serio peggioramento della sua situazione patrimoniale.

4. Fornitura e trasferimento del rischio - Spedizione e imballaggio

- 4.1. I tempi di consegna sono da intendersi non come termini fissi, a meno che non siano stati definiti come tali.
- 4.2. Le consegne parziali sono lecite in misura ragionevole e devono essere accettate.
- 4.3. La consegna avviene franco fabbrica (EXW Incoterms 2020), salvo diverso accordo. Concediamo una consegna franco cantiere solo se concordato esplicitamente. Il rischio di danneggiamento e deterioramento accidentali della merce passa al cliente al più tardi al momento della consegna. In caso di acquisto su spedizione, il rischio di danneggiamento accidentale della merce nonché il rischio di ritardo passa allo spedizioniere, al vettore o alla persona/allente preposto alla spedizione già alla consegna della merce. Qualora sia stata concordata l'accettazione, questa è determinante per il passaggio del rischio. Le disposizioni legislative sui contratti di lavoro e servizi si applicano anche per un'accettazione concordata. Gli stessi effetti producono il passaggio o l'accettazione qualora il cliente sia in ritardo con il ritiro.
- 4.4. Qualora non fossimo forniti, non fossimo forniti in tempo o non correttamente dal nostro fornitore/fornitore non per colpa nostra nonostante una copertura adeguata e sufficiente prima della stipula del contratto, sarà nostro dovere informare immediatamente il cliente per iscritto non appena ne verremo a conoscenza. In tal caso, abbiamo la possibilità di posticipare la consegna per il tempo dell'impedimento o di recedere dal contratto in tutto o in parte, a condizione di avere informato il cliente dell'impedimento e non essendoci assunti un rischio di approvvigionamento in conformità con § 276 del Codice Civile tedesco o una garanzia di consegna.
- 4.5. Cifra 4.4 vale anche in caso di eventi di forza maggiore. Per forza maggiore si intende qualsiasi evento al di fuori del controllo della rispettiva parte contrattuale che impedisca a quest'ultimo di adempiere in tutto o in parte ai propri obblighi. Ciò comprende ogni circostanza che renda difficoltosa o impossibile la consegna, permanente o temporanea, con una durata di almeno 14 giorni lavorativi, in particolare blocchi di rotte, spedizioni navali interdetteste, scioperi, serratte, calamità naturali, incendi, guerre, eventi bellici, sommosse, ordini ufficiali, pandemia, ecc.
- 4.6. Qualora avessimo già consegnato quantitativi parziali, il cliente è obbligato ad accettare la merce già consegnata alle condizioni concordate per l'intero ordine.
- 4.7. Qualora il cliente sia in mora di accettazione, se non collabora o se la nostra consegna è ritardata per altri motivi imputabili al cliente, abbiamo la facoltà di richiedere il risarcimento del danno risarcibile, comprese le spese aggiuntive (ad es. spese di magazzino). Per questo mettiamo in conto una compensazione forfettaria pari allo 0,5% della somma dell'ordine per ogni settimana di calendario, tuttavia per un massimo di 5% a partire dall'inizio del ritardo. Restano salve la prova di un danno maggiore e le nostre pretese legali (in particolare il rimborso di spese aggiuntive, risarcimento ragionevole, risoluzione); tuttavia, la somma forfettaria deve essere compensata con ulteriori rivendicazioni pecuniarie. Spetta al cliente il diritto di dimostrare che non abbiamo subito alcun danno o solamente un danno significativamente inferiore rispetto alla tariffa forfettaria di cui sopra.

- 4.8. Qualora gli incarichi su richiesta non vengano ritirati nell'arco di un mese dalla scadenza del rispettivo termine, abbiamo il diritto di pretendere l'accettazione immediata oppure di recedere dal contratto dopo avere stabilito un periodo di grazia. Ciò vale anche per gli incarichi su richiesta senza termine di ritiro specificatamente convenuto se sono passati quattro mesi dalla conferma dell'ordine senza che sia stato ritirato.

- 4.9. Gli obblighi di ispezione e reclamo ai sensi del punto 5.5 vigono anche per i danni da trasporto.

- 4.10. I verificatori della nostra inadempienza è disciplinato dalle disposizioni di legge. In ogni caso è comunque richiesto un sollecito da parte del cliente con un termine di grazia di almeno otto giorni lavorativi.

5. Garanzia

- 5.1. Si applicano le disposizioni di legge sui diritti del cliente in caso di vizi materiali e giuridici (incluse eccezioni errate e non complete, nonché montaggio improprio o istruzioni di montaggio inadeguate), se non diversamente specificato di seguito. In ogni caso, vengono fatte salve le disposizioni di legge speciali per la consegna finale dei beni non trasformati a un consumatore, anche se il consumatore li ha elaborati (ricorso del fornitore ai sensi del § 478 del Codice Civile tedesco). Sono escluse le pretese di rivalsa del fornitore se la merce difettosa è stata elaborata dal cliente o da un altro imprenditore, ad esempio mediante l'installazione in un altro prodotto.
- 5.2. La base della nostra responsabilità per vizi è principalmente l'accordo sulle caratteristiche della merce. Le caratteristiche della merce sono considerate convenute solamente tramite la nostra descrizione del prodotto. Dichiarazioni o affermazioni pubbliche effettuate nella pubblicità non costituiscono un'indicazione contrattuale riguardo alle caratteristiche di prodotto. Facendo solo riferimento alle norme DIN o EN, il loro contenuto non costituisce caratteristica garantita.
- 5.3. Il legno è un prodotto naturale. È quindi necessario considerare le sue caratteristiche, divergenze e specificità dovute alla natura. In particolare, il cliente deve considerare le caratteristiche biologiche, fisiche e chimiche in fase di acquisto, trattamento e uso. La gamma di differenze naturali in termini di colore, struttura e quant'altro all'interno di un'essenza fa parte delle caratteristiche naturali del legno e non rappresenta un motivo di reclamo e responsabilità. Il cliente eventualmente deve richiedere una consulenza specialistica.
- 5.4. Fintanto che le caratteristiche non sono state concordate, per valutare se vi sia o meno un difetto deve essere utilizzata la norma di legge (§ 434, comma 1, p. 2 e 3 del Codice Civile tedesco).
- 5.5. In linea di principio non siamo responsabili per difetti di cui il cliente era a conoscenza al momento della conclusione del contratto o che non erano noti per negligenza grave (§ 442 del Codice Civile tedesco). Inoltre, le pretese del cliente per i difetti richiedono che abbia adempiuto ai suoi obblighi legali di ispezione e notifica (§§ 377n del Codice di Commercio tedesco). Nel caso di materiali da costruzione e altri beni destinati all'installazione o ad altre lavorazioni, deve essere sempre effettuato un controllo immediato prima della lavorazione. Se si manifesta un difetto durante la consegna, l'ispezione o in qualsiasi momento successivo, dobbiamo essere avvisati immediatamente per iscritto. In ogni caso, i vizi evidenti devono essere denunciati per iscritto entro otto giorni lavorativi dalla consegna e i difetti non riconoscibili in sede di controllo entro lo stesso termine dalla scoperta. Qualora il cliente non esamini correttamente e/o non denunci i difetti, si esclude la nostra responsabilità per i difetti non denunciati o non denunciati in tempo utile o non correttamente in conformità con le disposizioni di legge.
- 5.6. Qualora l'articolo consegnato sia difettoso, per adempiere ai nostri obblighi possiamo scegliere se eliminare il difetto (miglioramento successivo) o consegnare un articolo privo di difetti (fornitura sostitutiva). Viene fatto salvo il nostro diritto di rifiutare l'adempimento successivo in base ai requisiti legali.
- 5.7. Siamo autorizzati a subordinare la prestazione successiva dovuta al pagamento del compenso dovuto da parte del cliente. Il cliente ha tuttavia il diritto di trattenerne una parte del compenso congrua in relazione al difetto.
- 5.8. Il cliente deve darci il tempo e l'opportunità necessari per l'adempimento successivo. In particolare, non può essere preteso che la merce rifiutata sia sottoposta a controllo. In caso di fornitura sostitutiva, il cliente deve restituire l'articolo difettoso in conformità con le disposizioni di legge. L'adempimento successivo non include né la rimozione dell'articolo difettoso né la reinstallazione qualora non fossimo originariamente obbligati a installarlo.
- 5.9. Sosteniamo o rimborsiamo le spese necessarie per l'ispezione e l'adempimento successivo, in particolare i costi di trasporto, viaggio, manodopera e materiale, nonché eventuali costi di rimozione e installazione in conformità con le disposizioni di legge, qualora vi sia effettivamente un difetto. In caso contrario potremo pretendere il rimborso delle spese sostenute dal cliente per l'ingiustificata richiesta di rimozione dei difetti (in particolare spese di ispezione e trasporto), a meno che la mancanza del difetto non fosse riconoscibile da parte del cliente.
- 5.10. In caso di reso, l'articolo consegnato dovrà essere imballato dal cliente in modo idoneo al trasporto. In caso di accettazione del reso, l'articolo consegnato deve essere restituito nella confezione originale.
- 5.11. Qualora l'adempimento successivo non sia andato a buon fine o un termine ragionevole che il cliente deve fissare per l'adempimento successivo sia scaduto senza successo o sia superfluo secondo le disposizioni di legge, il cliente può recedere dal contratto di acquisto o ridurre il prezzo di acquisto. Per un difetto minore, tuttavia, non è previsto il diritto di recesso.
- 5.12. Le richieste di risarcimento del cliente per danni o rimborsi di spese inutili sussistono solo in caso di vizi secondo § 6 e sono a tuo rischio escluso.

6. Altre responsabilità

- 6.1. Salvo diversa indicazione in questi termini e condizioni, comprese le seguenti disposizioni, siamo responsabili in caso di violazione degli obblighi contrattuali ed extracontrattuali in conformità con le disposizioni di legge.
- 6.2. Rispondiamo per danni, indipendentemente dal motivo legale, nell'ambito della responsabilità per colpa in caso di dolo e negligenza grave. In caso di semplice negligenza, fatte salve le limitazioni di responsabilità legali (ad es. due diligence nei nostri affari; violazione insignificante del dovere), siamo responsabili solo a) per danni derivanti da lesioni alla vita, al corpo o alla salute, b) per i danni derivanti dalla violazione di un obbligo contrattuale essenziale (obbligato il cui adempimento consente in primo luogo la corretta esecuzione del contratto e sul cui rispetto il partner contrattuale si affida sempre e può fare affidamento); in questo caso, tuttavia, la nostra responsabilità è limitata al risarcimento del danno prevedibile e tipico.
- 6.3. Le limitazioni di responsabilità derivanti da 6.2 si applicano anche a terzi nonché a violazioni di doveri da parte di persone (anche a loro favore) delle cui colpe dobbiamo rispondere secondo le disposizioni di legge. Non si applicano qualora un difetto sia stato occultato in modo fraudolento o sia stata data una garanzia per le caratteristiche della merce e per le pretese del cliente ai sensi della legge sulla responsabilità del prodotto.
- 6.4. A causa di una violazione del dovere che non consiste in un difetto, il cliente può recedere o recedere solo se siamo responsabili della violazione del dovere. È escluso un diritto di recesso libero del cliente (in particolare ai sensi del § 650, 648 del Codice Civile tedesco). Inoltre, si applicano i requisiti e gli effetti legali.
- 6.5. Le parti sono obbligate a ridurre il danno (§ 254 comma 2 del Codice Civile tedesco). Qualora un danno derivante da una violazione del contratto da parte dell'altra parte sia prevedibile, l'altra parte deve informare il partner contrattuale di questo e della probabile portata e delle misure prevedibili per ridurre il danno. Le misure per prevenire o riparare il danno devono essere comunicate preventivamente all'altra parte, a meno che non debbano essere eseguite immediatamente. Se l'altra parte vede o ha la possibilità di ridurre il danno, deve informarne la parte notificante.

7. Prescrizione

- 7.1. In deroga al § 438 comma 1 n. 3 del Codice Civile tedesco, il termine di prescrizione generale per le rivendicazioni derivanti da vizi materiali e legali è di un anno dalla consegna. Qualora sia stata concordata un'accettazione, il termine di prescrizione inizia con l'accettazione.
- 7.2. Qualora la merce sia un'opera o un oggetto che è stato utilizzato per un'opera secondo il suo uso normale e ha causato la sua difettosità (materiale da costruzione), il termine di prescrizione legale è di 5 anni dalla consegna (§ 438, comma 1 n. 2 del Codice Civile tedesco). Restano salve anche le altre disposizioni speciali di legge sulla prescrizione (in particolare § 438 comma 1 n. 1, comma 3, §§ 444, 445b del Codice Civile tedesco).

- 7.3. I termini di prescrizione di cui sopra della legge sulle vendite si applicano anche alle richieste di risarcimento di danni contrattuali ed extracontrattuali del cliente basate su un difetto della merce, a meno che l'applicazione del termine di prescrizione legale regolare (§§ 195, 199 del Codice Civile tedesco) non comporti un termine di prescrizione più breve nei singoli casi. Le richieste di risarcimento danni del cliente ai sensi di 6.2 frase 1 e 2 (a) e secondo la legge sulla responsabilità di prodotto cadono in prescrizione esclusivamente in base ai termini di prescrizione legali.

8. Servizi di montaggio

- 8.1. Qualora i servizi di montaggio (posa di pavimenti) vengano effettuati da noi, partiamo dal presupposto che il sottofondo sia preparato in modo che possa avvenire subito il montaggio della merce consegnata e che le indicazioni relative alle dimensioni da noi ricevute siano corrette. I difetti del sottofondo vanno a carico del committente.
- 8.2. Qualora i nostri prodotti vengano anche montati da noi (ad es. posa di pavimenti, copertura di soffitti e pareti), il cliente si impegna a stoccare i prodotti forniti a regola d'arte e in modo sicuro.
- 8.3. Trattamenti speciali del sottofondo e la misurazione dei locali vengono effettuati a noi se questo servizio è oggetto dell'incarico ed è espressamente specificato nella nostra conferma d'ordine. Tutti i servizi speciali sono calcolati separatamente. I costi aggiuntivi dovuti a misurazioni o a scadenze errate da parte del committente vanno a suo carico. Al termine dei provvedimenti speciali e dei lavori di montaggio, il committente è tenuto a confermare all'installatore incaricato la correttezza dei lavori effettuati e delle misurazioni. Vigono le disposizioni VOB (Regolamento tedesco per l'assegnazione e i contratti di servizi di costruzione), parte B e C. Il calcolo delle dimensioni comprende soglie e nicchie in base alle dimensioni della costruzione grezza. Guide e fughe di dilatazione sono incluse. Rientranze come colonne, camini, ecc., fino a 0,5 m² non vengono sottratti.

9. Riserva di proprietà

- 9.1. Tutti gli articoli forniti (merce di riserva) rimangono di nostra proprietà fino al pagamento completo del prezzo di vendita e di tutti i crediti maturati a noi spettanti e derivanti dal rapporto d'affari instaurato. È proibita la costituzione in pegno o il trasferimento di garanzia senza la nostra approvazione. La lavorazione della merce di riserva avviene a titolo gratuito nell'ambito del nostro incarico e senza l'obbligo di considerarci produttori ai sensi del § 990 BGB (Codice Civile tedesco). Il cliente ci trasferisce la proprietà del nuovo oggetto in proporzione al valore della fattura della merce di riserva rispetto alle altre merci lavorate al momento della lavorazione stessa. Gli oggetti realizzati in seguito a questi procedimenti di lavorazione vengono considerati merce di riserva. Qualora la merce consegnata venga connessa con un oggetto mobile in modo tale da diventare una componente essenziale di un altro oggetto (considerato l'oggetto principale), il cliente ci trasferisce da subito la proprietà sul nuovo oggetto su base proporzionale. In questo caso ceo a noi sin da subito il diritto di risarcimento che matura nei confronti di terzi pari al valore della merce di riserva con tutti i diritti accessori e ci autorizza alla confisca e riserva di revoca. Con la presente accettiamo questa cessione preventiva e questa autorizzazione. Il cliente è autorizzato alla rivendita e alla trasformazione/lavorazione esclusivamente nell'ambito di un normale e corretto svolgimento dell'attività e solamente a condizione che i crediti ci vengano effettivamente trasferiti. Ciò comporta che il cliente riceva il pagamento dal suo cliente o avanzi la riserva che la proprietà passa al suo cliente solamente nel momento in cui egli adempie ai suoi obblighi di pagamento. Il cliente deve concordare un rispettivo accordo con il suo cliente.
 - 9.2. In caso di pignoramenti, confisca o altre ordinanze o interventi di terzi, il cliente è tenuto a informarci immediatamente e completamente.
 - 9.3. Qualora il cliente sia in ritardo con il pagamento, abbiamo il diritto senza preavviso di cessare il diritto di proprietà del cliente per mezzo di una dichiarazione unilaterale e di pretendere la restituzione del materiale non lavorato.
 - 9.4. Con la sospensione dei pagamenti e/o la procedura di pagamento si estinguono tutti i diritti menzionati del cliente. Ciò non vale per i diritti del curatore fallimentare.
 - 9.5. La rivendicazione della riserva di proprietà attraverso noi non richiede alcun recesso. Il cliente ha tuttavia l'obbligo di concederci immediatamente accesso incondizionato per poter effettuare i dovuti accertamenti e per poter disporre della merce di riserva.
 - 9.6. Qualora il valore delle garanzie concesse sia maggiore delle nostre richieste, eventualmente dedotte degli acconti e dei pagamenti parziali di più del 20%, siamo per tanto obbligati, a nostra scelta, alla restituzione o all'erogazione.
 - 9.7. Con l'estinzione di tutti i nostri crediti derivanti dal rapporto commerciale, la proprietà della merce di riserva e i crediti ceduti vengono trasferiti al cliente.
- ### 10. Condizioni di pagamento
- 10.1. Le nostre fatture vengono emesse con la data del giorno di spedizione e, nel caso di incarichi di posa, al termine dei lavori. Salvo diverso accordo, sono da pagare entro 30 giorni senza sconto.
 - 10.2. Le richieste o i servizi parziali vengono fatturati separatamente e devono essere pagati singolarmente a prescindere dall'intera fornitura o dall'intero servizio.
 - 10.3. Gli acconti vengono imputati alle consegne parziali, nella sequenza delle consegne.
 - 10.4. Qualora i pagamenti vengano dilazionati o effettuati in base alle scadenze, a partire dalla data di scadenza vengono calcolati interessi pari all'1% mensile, incluso il periodo di mora. Per il resto vige le disposizioni di legge in caso di ritardo nel pagamento (§§ 286 sgg. Codice civile tedesco). Rimangono salvi i diritti più ampi.
 - 10.5. Un diritto di compensazione vale solo per crediti non contestati o accertati con sentenza passata in giudicato.
 - 10.6. In caso di legittimi reclami, ci si può trattenere dal pagamento in misura ragionevolmente proporzionale ai vizi della cosa incorsi.
 - 10.7. I nostri collaboratori esterni e rappresentanti non sono autorizzati alla riscossione dei debiti fintanto che non viene presentata la nostra procura scritta per la riscossione.
- ### 11. Luogo di adempimento, foro competente, legislazione
- 11.1. Luogo di adempimento e foro competente per forniture e pagamenti (incluse le denunce di assegni e cambiali) nonché per tutti i contenziosi tra le parti è D-83071 Stephanskirchen, laddove il partner contrattuale sia commerciale, persona giuridica di diritto pubblico o patrimonio separato di diritto pubblico. Abbiamo tuttavia il diritto di far causa al cliente anche presso la sua sede.
 - 11.2. I rapporti tra le parti contrattuali sono disciplinati dalla legislazione vigente nella Repubblica Federale Tedesca ad esclusione della Convenzione delle Nazioni Unite sui contratti di compravendita internazionale di merci dell'11/04/1980 (CISG).
- ### 12. Tutela della privacy
- 12.1. Le nostre informazioni relative alla tutela della privacy ai sensi dell'art. 13 del Regolamento Europeo Generale per la tutela dei dati personali (DSGVO) si possono consultare al seguente link: https://www.haro.com/it/direttivatu-tela_dati_personali.php

13. Disposizioni finali

- 13.1. Qualora una o più disposizioni del presente contratto violino un divieto giuridico o perdano la loro validità giuridica a causa di altri motivi, resta salva la validità delle restanti disposizioni. Al posto della disposizione non più valida, viene considerato concordato ciò che si avvicina maggiormente all'interesse economico e alla presunta volontà dei firmatari in considerazione delle restanti disposizioni contrattuali. Ciò vale anche per una lacuna. Le parti contrattuali si impegnano a collaborare seriamente alla stesura di questa disposizione sostitutiva.

Ultimo aggiornamento 10/2021

Contenuto

Parquet

6	Struttura, Superficie ...
8	Sistema Easy Selling
	Plancia Serie 4000
18	Finitura spazzolato rétro
20	Plancia Plaza 240
24	Plancia 180
30	Plancia Serie 2500
32	3-strip serie 4000
36	3-strip Serie 2500
38	Listone Chevron
40	Plancia Maxim
42	Listone Prestige
46	Listone Classico
48	Listello Allegro
51	Listello Allegro Objekt
52	parkettmanufaktur by HARO

Wood Performance Floor

70	MULTIVO
----	----------------

Pavimento design DISANO

76	Struttura, Superficie ...
78	Sistema Easy Selling
84	DISANO Saphir
88	DISANO Project
92	DISANO ClassicAqua
96	DISANO LifeAqua
104	DISANO WaveAqua

Pavimento in laminato

110	Struttura, Superficie ...
112	Sistema Easy Selling
	TRITTY 200 Aqua
120	Chevron
122	Piastrella grande
124	Gran Via 4B
128	Plancia 4B
	TRITTY 100
132	Gran Via 4B
136	Plancia 4B
140	TRITTY 90
144	Edizione speciale NKL 31

HARO Wall

150	Design Stripe
-----	---------------

HARO Stairs

157	HARO Gradini a blocco
158	HARO Gradini interi 3 in 1
160	HARO Pannelli formato
164	HARO Listelli di chiusura per scale

Accessori

172	HARO Accessori
-----	----------------

Passione per il legno

Tradizione e innovazione dal 1866



Per permettervi di godervi a lungo il vostro pavimento HARO, utilizziamo ed eleganziamo esclusivamente materiali naturali pregiati. I nostri pavimenti hanno dimostrato la loro qualità milioni di volte e vengono posati in tutto il mondo. Ma non vengono prodotti chissà



dove, bensì qui da noi a Rosenheim. Ciò rende ogni pavimento di qualità HARO un investimento dal valore aggiunto che conviene a lungo termine. Lavoriamo con il legno da più di 150 anni. In qualità di produttore leader in Germania di pavimentazioni, produciamo pavimenti naturalmente avvenenti con passione e meticolosità. In qualità di azienda a conduzione familiare, ci assumiamo la responsabilità aziendale anche in quinta generazione e ci impegniamo per la società, l'ambiente e le persone, all'insegna del rispetto e della riconoscenza.



Impegno di
sostenibilità



Naturalmente salute
in casa



Garanzia di alta
qualità



Prodotti con
passione



Made in
Germany



**Posate a casa qual-
siasi pavimento in
modo virtuale**

haro.com/roomvisualizer



HARO PARQUET

Una classe a sé stante

Il modo più semplice per trovare il giusto parquet

Vendere non è mai stato così facile

Abbiamo selezionato per voi nella vasta gamma di parquet i bestseller nell'essenza rovere e li abbiamo riassunti nel sistema Easy Selling
Rovere colori classici.

- **5 colori**
- **3 design**
- **3 scelte**
- **2 superficie**

La vostra consulenza può essere adattata ai desideri e alle esigenze dei vostri clienti e in base alle misure e alle forme del pavimento.

Per il vostro POS è disponibile il noto espositore per presentare ai vostri clienti l'assortimento in modo chiaro e comprensibile.



Sistema Easy Selling: Rovere colori classici

Easy Selling
parquet a 3
strati

5 colori



bianco chiaro



grigio sabbia



invisible



natura



Rovere anticato

3 design



Plancia 180



Plancia Plaza 240



3-strip

3 scelte



Markant



Sauvage



Naturale

2 superficie



I bestseller a 2 strati in ogni variante

In questo modo il vostro cliente può decidere facilmente

Nell'assortimento di parquet a 2 strati abbiamo selezionato per voi i bestseller nell'essenza Rovere e le abbiamo raggruppate nel sistema Easy Selling. In questo modo è particolarmente facile per voi offrire consulenza ai vostri clienti.

- **5 colori**
- **4 design**
- **4 scelte**
- **1 finitura**

Per il vostro POS è disponibile il noto espositore per presentare ai vostri clienti l'assortimento in modo chiaro e comprensibile.



Sistema Easy Selling: Rovere colori classici

Easy Selling
Parquet a 2
strati

5 colori



bianco chiaro



grigio sabbia



invisible



natur



Rovere anticato

4 design e rispettivamente 2 scelte



Listello Allegro



Listello Classico



Listone Prestige



Plancia Maxim

scelte

Plancia Maxim & Listone Prestige:



Markant



Sauvage

Listello Classico & Listello Allegro:



Trend



Naturale

1 finitura



Parquet HARO con struttura a 3 strati

Per la posa flottante o l'incollaggio sull'intera superficie.

Struttura tecnica

Struttura a 3 strati per la posa flottante o incollata sull'intera superficie.



- ❶ Strato di legno nobile dello spessore di ca. 3,5 mm di legno accuratamente selezionato
(per PARQUET HARO 2500 ca. 2,5 mm)
- ❷ Minilistelli in legno massiccio di abete come strato intermedio
- ❸ Controbilanciatura in legno di conifera

Grazie ai 3 diversi design è possibile realizzare nei locali praticamente qualsiasi tipo di arredamento.

Plancia 180:

Il parquet classico in formato plancia.

I pavimenti contrassegnati con sono ideali per essere posati in bagno. ***

Formato: 180 x 2200 mm o 173 x 2200 mm*

Plancia Plaza 240:

Extra largo per un effetto nel locale di ampio respiro.

Formato: 240 x 2200 mm o 220 x 2200 mm**

3-strip:

Estetica vivace e moderna grazie a tre listelli design accostati tra loro.

Formato: 180 x 2200 mm

* Rovere testa di moro, Rovere anticato

** Rovere anticato

*** Si prega di osservare le nostre speciali istruzioni di posa.

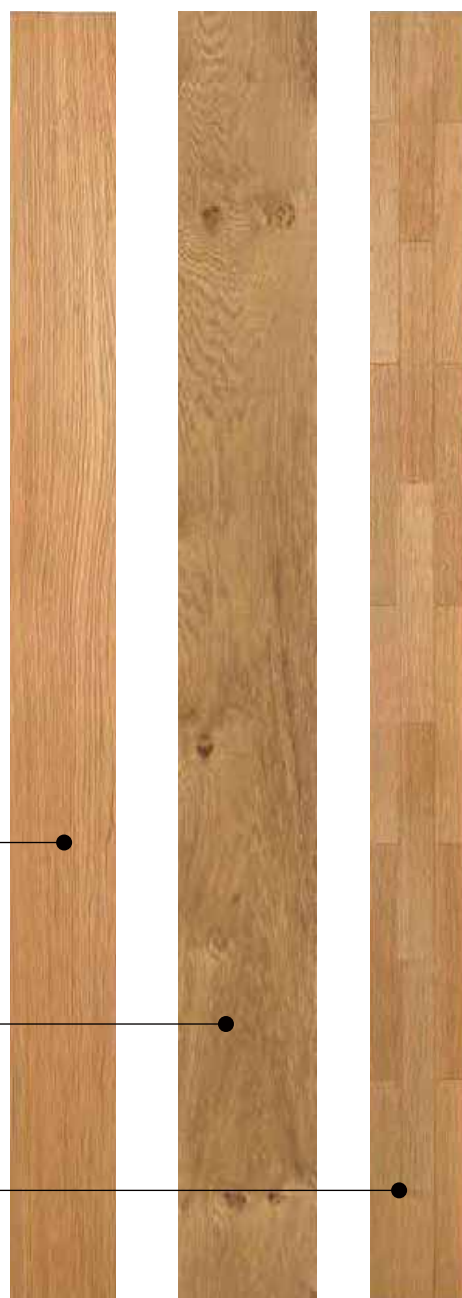

Parquet HARO con struttura a 2 strati

Per l'incollaggio sull'intera superficie dal professionista.

Struttura tecnica

Struttura a 2 strati per l'incollaggio sull'intera superficie

- 1 Strato di legno nobile dello spessore di ca. 3,5 mm di legno accuratamente selezionato
- 2 Listelli di legno massiccio di abete



Classici o di tendenza, intramontabili o di stile – 4 diversi formati per ogni gusto.

Plancia Maxim:

Il listone nel formato plancia originale. Su supporto in abete.

I pavimenti contrassegnati con  sono ideali per essere posati in bagno.***

Formato: 180 x 2200 mm o 173 x 2200 mm*

Listone Prestige:

Formato plancia compatto

I pavimenti contrassegnati con  sono ideali per essere posati in bagno. ***

Formato: 120 x 1000 mm

Possibilità di posa a spina di pesce.

Listello Classico:

Design classico, intramontabile in combinazione con una superficie dall'effetto particolarmente armonioso. È possibile posarlo anche a spina di pesce..

Formato: 85 x 771 mm

Possibilità di posa a spina di pesce.

Listello Allegro:

Design classico, intramontabile. Convince grazie alle sue innumerevoli possibilità di posa. È possibile posarlo anche a spina di pesce.

Formato: 70 x 490 mm

Possibilità di posa a spina di pesce.

* Rovere anticato

*** Si prega di osservare le nostre speciali istruzioni di posa.

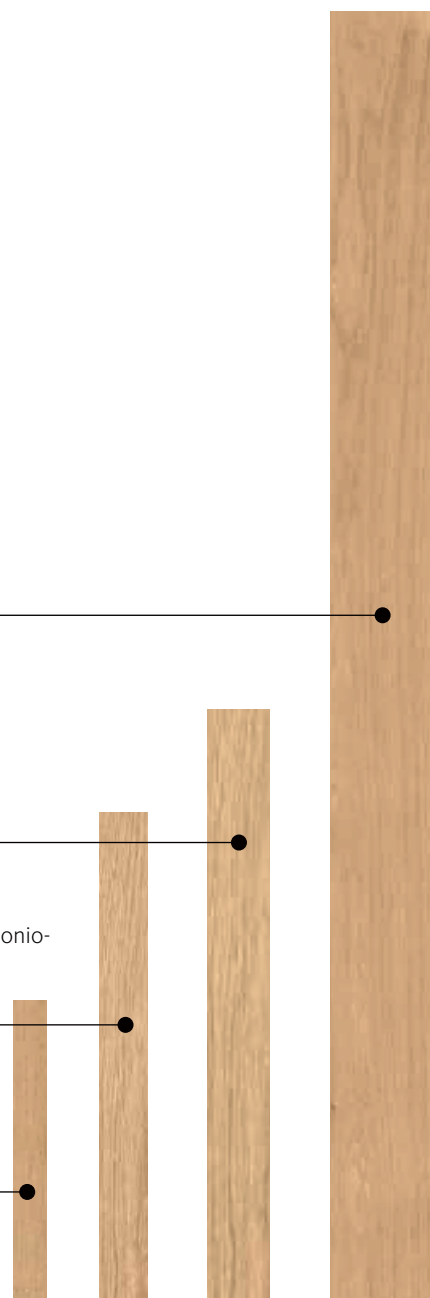

Scelte

3-strip / Listello Allegro / Listello Classico

La nostra gamma di scelte per le nostre pavimentazioni selezionate in rovere spazia da pacata e vivace. Offriamo PARQUET HARO in rovere per tutti i gusti. È il proprio gusto a decidere come in tutte le cose buone nella vita. Le descrizioni delle scelte sono solo un valore approssimativo. La cosa migliore è prendere una decisione sulla base di una plancia originale.

TREND: Pacata venatura del legno con piccoli nodi | Effetto estetico: classico, naturale, intramontabile \triangle

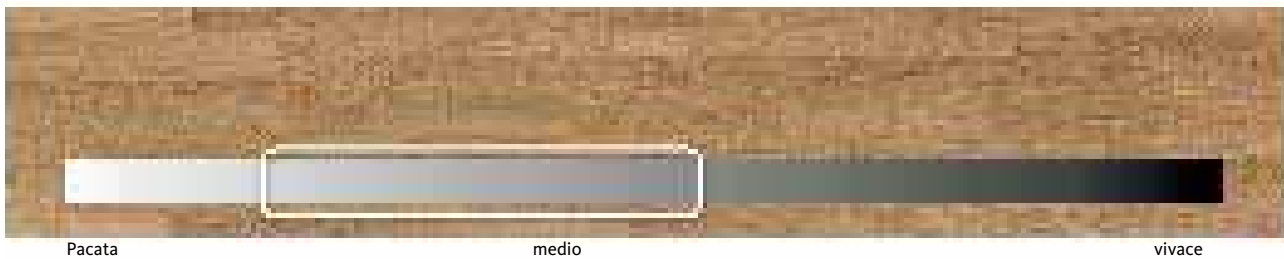

NATURALE: Venatura del legno con differenze cromatiche naturali e nodi | Effetto estetico: vivace \square

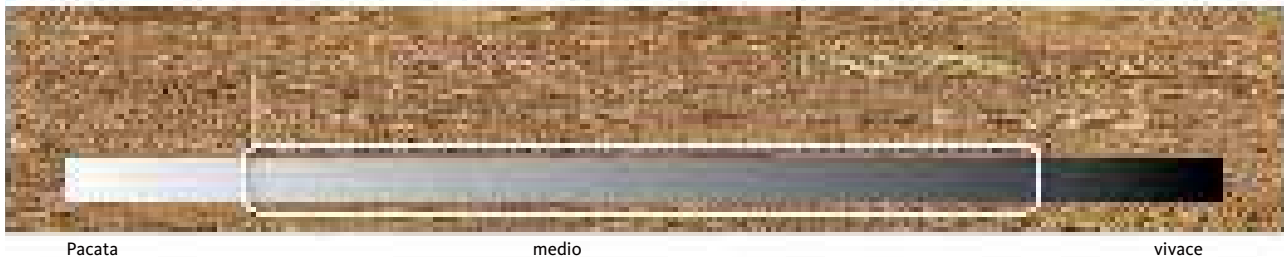

FAVORIT: Venatura del legno con differenze cromatiche alburni e nodi | Effetto estetico: vivace \square

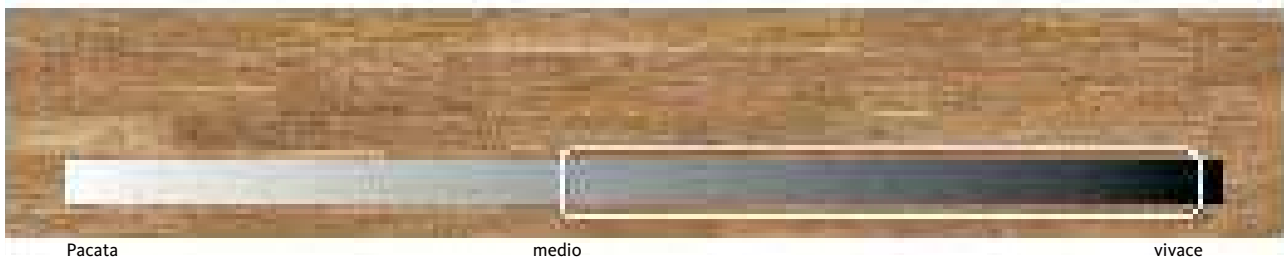

Scelte

Plancia 180 / Plancia Plaza 240 / Listone Prestige / Plancia Maxim

EXKLUSIV: Elementi di copertura scelti con struttura e colore omogenei | Effetto estetico: pacato, di rappresentanza, elegante

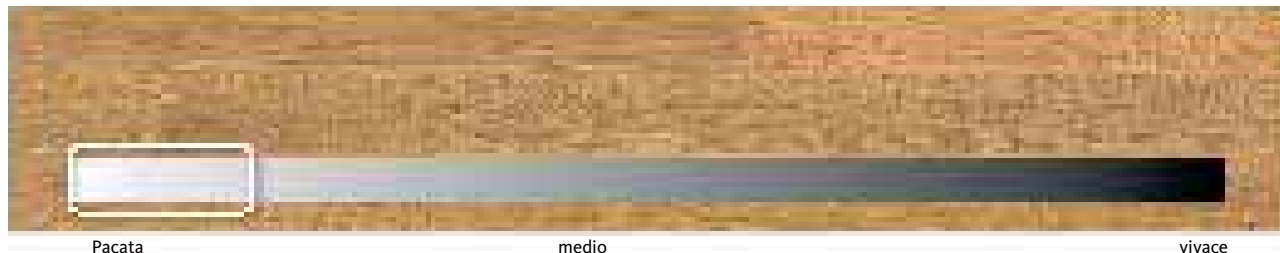

MARKANT: Venatura del legno con percentuale di nodi naturale | Effetto estetico: naturale classico, intramontabile

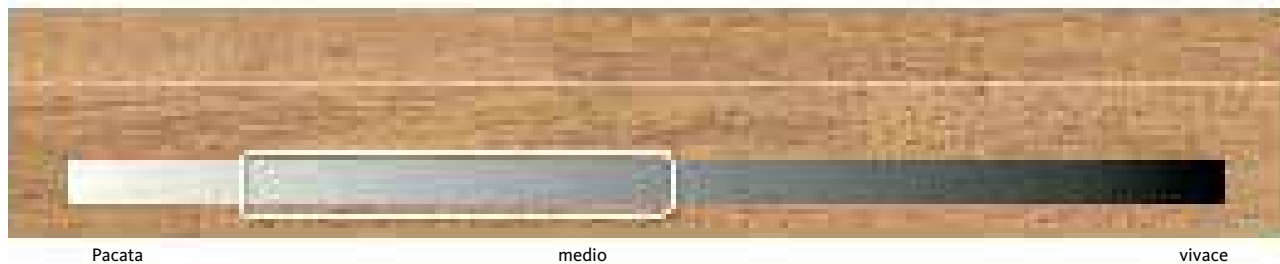

SAUVAGE: Struttura del legno da naturale a vivace con possibilità di grandi percentuali di nodi, fessure, parti stuccate e tarlature | Effetto estetico: trendy-rustico

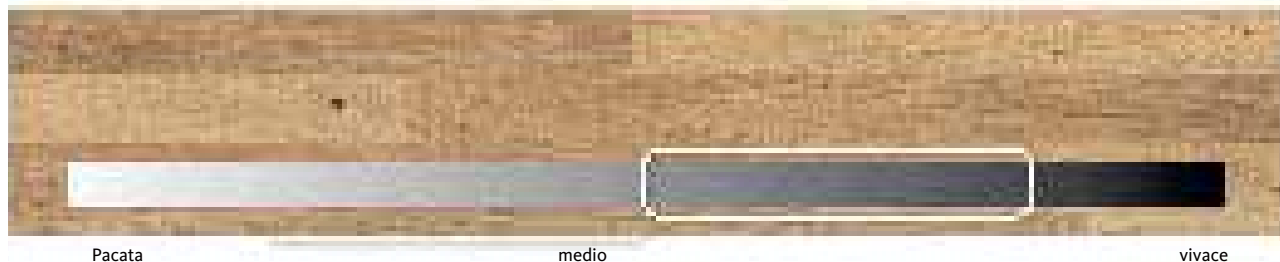

UNIVERSAL: Mix delle nostre scelte, parti di massello incluse, può presentare anche parti di stuccature scure e parti alburnate | Effetto estetico: vivace

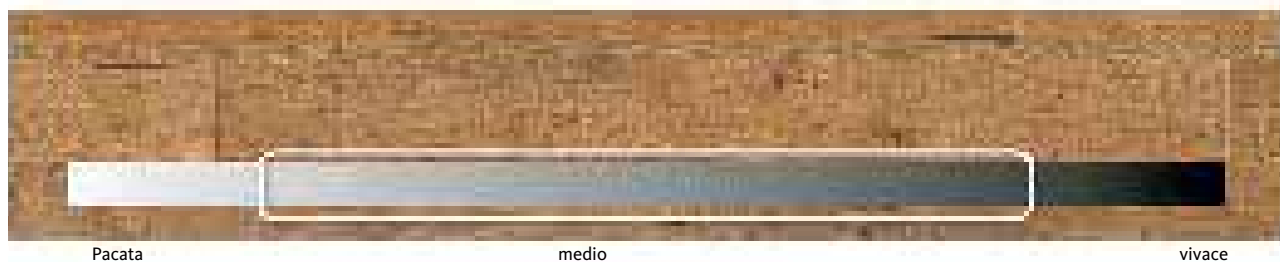

COUNTRY: Struttura del legno da naturale a vivace con alburni e percentuali di nodi | Effetto estetico: vivace naturale

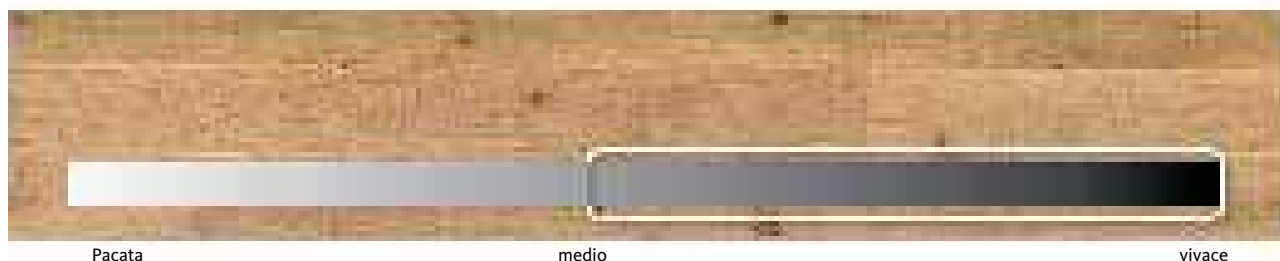

ALABAMA: Struttura del legno vivace con percentuali di nodi autentiche e numerose fessure stuccate di nero | Effetto estetico: personalizzato, rustico, autentico

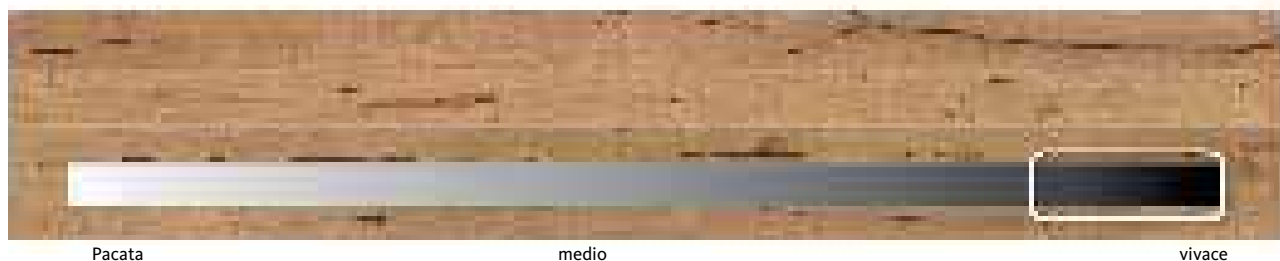

Il trattamento di finitura

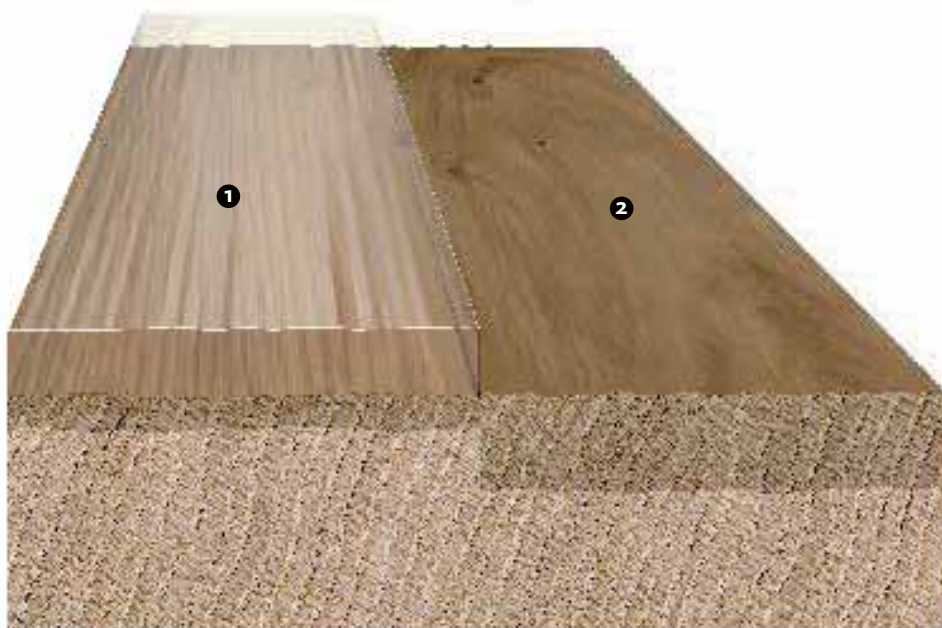

1



2



La rivoluzionaria finitura superficiale naturaDur convince per la sua bellezza e la sensazione di morbidezza e naturalezza.

Caratteristiche

- Finitura opaco naturale
- Con verniciatura speciale e grande resistenza ai segni di usura e ai graffi, per questo motivo molto robusto
- Particolarmente facile da mantenere
- Sensazione piacevolmente morbida al tatto e per lo sguardo
- Idoneo per ambito commerciale
- Tutti i pavimenti con finitura superficiale naturaDur hanno ottenuto la certificazione ambientale "Blauer Engel".

La finitura traspirante all'olio naturale naturaLin plus valorizza in modo ottimale il carattere naturale di un pavimento in parquet. L'olio penetra nel legno, protegge il parquet e gli dona uno straordinario effetto opaco e caratteristiche naturali al tatto.

Ulteriore vantaggio: la superficie è facile da pulire.

Caratteristiche

- Finitura particolarmente opaca
- Effetto naturale e autentico
- Di semplice manutenzione
- Sensazione naturale al tatto di vero legno
- Tutti i pavimenti con finitura all'olio naturale naturaLin plus hanno ottenuto la certificazione ambientale "Blauer Engel".

Le strutture superficiali

liscio



- Finitura vellutata opaca
- Piacevolmente omogenei al tatto
- Intramontabilmente avvenente

spazzolato



- Effetto autentico al tatto e finitura molto naturale dal punto di vista ottico
- Trendy
- La superficie viene trattata con speciali spazzole che tolgono così i morbidi anelli di accrescimento.

spazzolato alpino



- Effetto tattile e da finitura ancora più accentuato e naturale rispetto alla finitura spazzolata
- Struttura superficiale rustica e accentuata
- Finitura esclusiva per plancia Plaza 240

rétro spazzolato



- Struttura autentica che riproduce la naturale crescita del legno e accentua al contempo i nodi.
- In combinazione con la finitura opaca all'olio naturale, il pavimento sprigiona un effetto originario e al contempo moderno.

Plancia 180

Serie 4000

con finitura retrò spazzolata

Formato

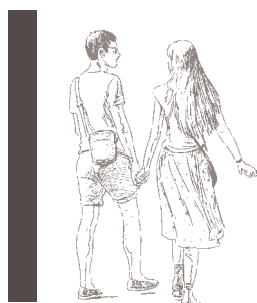

Dimensioni: 180 x 2200 mm
o 173 x 2200 mm
(Rovere anticato)

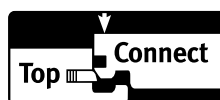

**Fold Down
locking system**



Dimensioni: 13,5 x 180 x 2200 mm
Spessore dello strato nobile: ca. 3,5 mm
Confezionamento: 8 pezzi/conf. = 3,17 m²
 32 pacchi/pallet = 101,44 m²
 7,41 kg/m²; 23,49 kg/confezione;
 751,68 kg/pallet

Struttura a 3 strati con strato intermedio in legno massiccio

PLANCIA 180





PARQUET A 3 STRATI

Serie 4000 rétro spazzolato

A partire da 10 m² tutti gli articoli in questa pagina sono disponibili con ComforTec o Silent Pro. (Tempo di consegna su richiesta).

Sovrapprezzo senza IVA: 12,36 €

Tutti i prezzi in €/m²

Essenza/scelta	Finitura	N. art.	senza IVA	
	<u>nL+</u>	535622	88,76 €	
Battiscopa coordinati N. art. 411086				
	<u>nL+</u>	530795	96,08 €	
Battiscopa coordinati N. art. 411092				
	<u>nL+</u>	530793	86,01 €	
Battiscopa coordinati N. art. 411075				
	<u>nL+</u>	534152	102,49 €	
Battiscopa coordinati N. art. 411071				
	<u>nL+</u>	544625	97,91 €	
Battiscopa coordinati N. art. 412441				

Fornitura solo in confezioni intere. PARQUET HARO con superficie non trattata/levigata a partire da 200 m² disponibile su richiesta.

Ci riserviamo la facoltà di fornire uno strato per confezione in lunghezze inferiori a 2 m.

⁴ La superficie può scheggiarsi e si possono verificare scalfitture dall'interno verso la superficie del legno.

***Rovere anticato** **Dimensioni:** 13,5 x 173 x 2200 mm , **Confezionamento:** 8 pezzi/conf. = 3,05 m² 32 pacchi/pallet = 97,60 m² 7,41 kg/m²; 22,60 kg/confezione; 723,20 kg/pallet

Plancia Plaza 240

Serie 4000

Formato



Dimensioni: 240 x 2200 mm
o 220 x 2200 mm
(Rovere anticato)

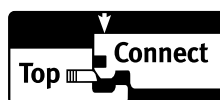

**Fold Down
locking system**



Dimensioni: 13,5 x 240 (220) x 2200 mm
 Spessore dello strato nobile: ca. 3,5 mm
 Confezionamento: 6 pezzi/conf. = 3,17 m²
 33 pacchi/pallet = 104,61 m²
 7,41 kg/m²; 23,49 kg/confezione;
 775,17 kg/pallet

Struttura a 3 strati con strato intermedio composto da un listello in legno pieno

PLANCIA PLAZA 240

PARQUET A 3 STRATI

Serie 4000

A partire da 10 m² tutti gli articoli in questa pagina sono disponibili con ComforTec o Silent Pro. (Tempo di consegna su richiesta).

Sovrapprezzo senza IVA: 12,36 €

Tutti i prezzi in €/m²

Essenza/scelta	Finitura	N. art.	senza IVA	
	<u>nD</u>	541854	126,31 €	
	<u>nL+</u>	541428	126,31 €	
Battiscopa coordinati N. art. nD 411485/nL+ 411485				
	<u>nD</u>	541855	100,66 €	
	<u>nL+</u>	541429	100,66 €	
Battiscopa coordinati N. art. nD 411485/nL+ 411485				
	<u>nL+</u>	537606	126,31 €	
Battiscopa coordinati N. art. 411086				
	<u>nL+</u>	537607	100,66 €	
Battiscopa coordinati N. art. 411086				
	<u>nD</u>	541182	126,31 €	
	<u>nL+</u>	541434	126,31 €	
Battiscopa coordinati N. art. nD 411088/nL+ 411088				
	<u>nD</u>	541435	100,66 €	
	<u>nL+</u>	541436	100,66 €	
Battiscopa coordinati N. art. nD 411088/nL+ 411088				
	<u>nL+</u>	538967	112,58 €	
Battiscopa coordinati N. art. 411092				
	<u>nD</u>	541430	126,31 €	
	<u>nL+</u>	538964	126,31 €	
Battiscopa coordinati N. art. nD 411467/nL+ 411467				
	<u>nD</u>	541431	100,66 €	
	<u>nL+</u>	538965	100,66 €	
Battiscopa coordinati N. art. nD 411467/nL+ 411467				
	<u>nD</u>	536546	123,56 €	
	<u>nL+</u>	536974	123,56 €	
Battiscopa coordinati N. art. nD 411075/nL+ 411075				

Fornitura solo in confezioni intere. PARQUET HARO con superficie non trattata/levigata a partire da 200 m² disponibile su richiesta. Ci riserviamo la facoltà di fornire uno strato per confezione in lunghezze inferiori a 2 m.

⁴ La superficie può scheggiarsi e si possono verificare scalfitture dall'interno verso la superficie del legno.

Dimensioni: 13,5 x 240 (220) x 2200 mm
 Spessore dello strato nobile: ca. 3,5 mm
 Confezionamento: 6 pezzi/conf. = 3,17 m²
 33 pacchi/pallet = 104,61 m²
 7,41 kg/m²; 23,49 kg/confezione;
 775,17 kg/pallet
 Struttura a 3 strati con strato intermedio composto da un listello in legno pieno



A partire da 10 m² tutti gli articoli in questa pagina sono disponibili con ComforTec o Silent Pro. (Tempo di consegna su richiesta).

Sovrapprezzo senza IVA: 12,36 €

Tutti i prezzi in €/m²

Essenza/scelta		Finitura	N. art.	senza IVA	
	Rovere⁴ Sauvage spazzolato 4B Battiscopa coordinati N. art. nD 411075/nL+ 411075	<u>nD</u>	540234	97,91 €	
		<u>nL+</u>	536975	97,91 €	
	Rovere⁴ Universal spazzolato alpino 4B Battiscopa coordinati N. art. 411075	<u>nL+</u>	538966	107,08 €	
NOVITÀ 	Rovere Alabama spazzolato 4B Battiscopa coordinati N. art. 411075	<u>nL+</u>	547812	88,76 €	
	Rovere affumicato⁴ bianco puro Universal spazzolato 4B Battiscopa coordinati N. art. 41417	<u>nL+</u>	548043	114,41 €	
	Rovere affumicato⁴ invisible Universal spazzolato 4B Battiscopa coordinati N. art. 41416	<u>nL+</u>	548045	114,41 €	
	Rovere affumicato⁴ Universal spazzolato 4B Battiscopa coordinati N. art. 41415	<u>nL+</u>	548041	111,66 €	
	Rovere anticato[*] Markant spazzolato 4B Battiscopa coordinati N. art. nD 411071/nL+ 411071	<u>nD</u>	541437	140,05 €	
		<u>nL+</u>	541438	140,05 €	
	Rovere anticato^{4*} Sauvage spazzolato 4B Battiscopa coordinati N. art. nD 411071/nL+ 411071	<u>nD</u>	541439	114,41 €	
		<u>nL+</u>	541440	114,41 €	
	Rovere anticato^{4*} Universal spazzolato alpino 4B Battiscopa coordinati N. art. 411071	<u>nL+</u>	533499	123,56 €	

Fornitura solo in confezioni intere. PARQUET HARO con superficie non trattata/levigata a partire da 200 m² disponibile su richiesta. Ci riserviamo la facoltà di fornire uno strato per confezione in lunghezze inferiori a 2 m.

⁴ La superficie può scheggiarsi e si possono verificare scalfitture dall'interno verso la superficie del legno.



PARQUET HARO 4000
Plancia Plaza 240 4B
Rovere
Markant
spazzolato

Plancia 180

Serie 4000

Formato



Dimensioni: 180 x 2200 mm
o . 173 x 2200 mm
(Rovere anticato)

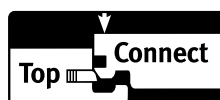

**Fold Down
locking system**



Dimensioni: 13,5 x 180 (173) x 2200 mm
Spessore dello strato nobile: ca. 3,5 mm
Confezionamento: 8 pezzi/conf. = 3,17 m²
 32 pacchi/pallet = 101,44 m²
 7,41 kg/m²; 23,49 kg/confezione;
 751,68 kg/pallet

Struttura a 3 strati con strato intermedio composto da un listello in legno pieno

PLANCIA 180











PARQUET A 3 STRATI

Serie 4000

A partire da 10 m² tutti gli articoli in questa pagina sono disponibili con ComforTec o Silent Pro. (Tempo di consegna su richiesta).

Sovrapprezzo senza IVA: 12,36 €

Tutti i prezzi in €/m²

Essenza/scelta	Finitura	N. art.	senza IVA
NOVITÀ 	<u>nL+</u>	543129	126,31 €
Battiscopa coordinati N. art. 411485			
	<u>nD</u>	547567	108,00 €
Battiscopa coordinati N. art. nD 411485/nL+ 411485			
	<u>nL+</u>	541859	108,00 €
	<u>nD</u>	547568	82,35 €
Battiscopa coordinati N. art. nD 411485/nL+ 411485			
	<u>nL+</u>	541860	82,35 €
	<u>nD</u>	548119	75,93 €
Battiscopa coordinati N. art. 411485			
	oleovera	529063	140,05 €
Battiscopa coordinati N. art. 540554			
Reverso** Art.Nr. nL+ 528272 	<u>nL+</u>	527326	108,00 €
Battiscopa coordinati N. art. 411086			
	<u>nL+</u>	530195	82,35 €
Battiscopa coordinati N. art. 411086			
	<u>nL+</u>	535622	88,76 €
Battiscopa coordinati N. art. 411086			
	<u>nD</u>	547505	108,00 €
Battiscopa coordinati N. art. nD 411088/nL+ 411088			
	<u>nL+</u>	538943	108,00 €
	<u>nD</u>	547506	82,35 €
Battiscopa coordinati N. art. nD 411088/nL+ 411088			
	<u>nL+</u>	538945	82,35 €

Fornitura solo in confezioni intere. PARQUET HARO con superficie non trattata/levigata a partire da 200 m² disponibile su richiesta.

Ci riserviamo la facoltà di fornire uno strato per confezione in lunghezze inferiori a 2 m.

⁴ La superficie può scheggiarsi e si possono verificare scalfitture dall'interno verso la superficie del legno.

* **Rovere bianco Barrique Dimensioni:** 13,5 x 173 x 2200 mm , **Confezionamento:** 8 pezzi/conf. = 3,05 m² 32 pacchi/pallet = 97,60 m² 7,41 kg/m²; 22,60 kg/confezione; 723,20 kg/pallet

** Elemento alternato Reverso









Dimensioni: 13,5 x 180 (173) x 2200 mm
 Spessore dello strato nobile: ca. 3,5 mm
 Confezionamento: 8 pezzi/conf. = 3,17 m²
 32 pacchi/pallet = 101,44 m²
 7,41 kg/m²; 23,49 kg/confezione;
 751,68 kg/pallet
Struttura a 3 strati con strato intermedio composto da un listello in legno pieno



A partire da 10 m² tutti gli articoli in questa pagina sono disponibili con ComforTec o Silent Pro. (Tempo di consegna su richiesta).

Sovrapprezzo senza IVA: 12,36 €

Tutti i prezzi in €/m²

Essenza/scelta		Finitura	N. art.	senza IVA	
	Rovere grigio conchiglia Markant spazzolato 4B Battiscopa coordinati N. art. 411083	<u>nL+</u>	538946	108,00 €	
	Rovere 4 grigio tabacco Sauvage rétro spazzolato 4B Battiscopa coordinati N. art. 411092	<u>nL+</u>	530795	96,08 €	
	Rovere invisible Markant spazzolato 4B Battiscopa coordinati N. art. nD 411467/nL+ 411467	<u>nD</u>	547501	108,00 €	
		<u>nL+</u>	535617	108,00 €	
	Rovere 4 invisible Sauvage spazzolato 4B Battiscopa coordinati N. art. nD 411467/nL+ 411467	<u>nD</u>	547502	82,35 €	
		<u>nL+</u>	535618	82,35 €	
	Rovere invisible Alabama spazzolato 4B Battiscopa coordinati N. art. 411467	<u>nL+</u>	548120	73,18 €	
	Rovere 3 Exklusiv spazzolato 4B Battiscopa coordinati N. art. 411075	<u>nL+</u>	531677	123,56 €	
	Rovere 3 Markant spazzolato 4B Battiscopa coordinati N. art. nD 411075/nL+ 411075	<u>nD</u>	547503	105,24 €	
		<u>nL+</u>	528682	105,24 €	
	Rovere 4 Sauvage spazzolato 4B Battiscopa coordinati N. art. nD 411075/nL+ 411075	<u>nD</u>	547504	79,60 €	
		<u>nL+</u>	528695	79,60 €	
	Rovere 4 Sauvage rétro spazzolato 4B Battiscopa coordinati N. art. 411075	<u>nL+</u>	530793	86,01 €	
	Rovere secolare 9* spazzolato 4B Battiscopa coordinati N. art. 540556	oleovera	529067	178,52 €	

Fornitura solo in confezioni intere. PARQUET HARO con superficie non trattata/levigata a partire da 200 m² disponibile su richiesta. Ci riserviamo la facoltà di fornire uno strato per confezione in lunghezze inferiori a 2 m.

³ Per la posa in bagno bisogna assolutamente osservare le speciali istruzioni per la posa! ⁴ La superficie può scheggiarsi e si possono verificare scalfitture dall'interno verso la superficie del legno. ⁹ Fino a esaurimento scorte.

** Elemento alternato Reverso

HARO
30
anni
di garanzia

HARO
5
anni
di garanzia
per il servizio
clienti

Dimensioni: 13,5 x 180 (173) x 2200 mm
Spessore dello strato nobile: ca. 3,5 mm
Confezionamento: 8 pezzi/conf. = 3,17 m²
32 pacchi/pallet = 101,44 m²
7,41 kg/m²; 23,49 kg/confezione;
751,68 kg/pallet

Struttura a 3 strati con strato intermedio composto da un listello in legno pieno

PLANCIA 180











PARQUET A 3 STRATI

Serie 4000

A partire da 10 m² tutti gli articoli in questa pagina sono disponibili con ComforTec o Silent Pro. (Tempo di consegna su richiesta).

Sovrapprezzo senza IVA: 12,36 €

Tutti i prezzi in €/m²

Essenza/scelta	Finitura	N. art.	senza IVA		
	oleovera	525259	146,46 €		
NOVITÀ 	<u>nD</u>	548121	73,18 €		
	<u>nL+</u>	535582	73,18 €		
	<u>nL+</u>	529587	70,44 €		
	oleovera	529062	137,31 €		
NOVITÀ 	<u>nL+</u>	548012	91,51 €		
NOVITÀ 	<u>nL+</u>	548018	91,51 €		
NOVITÀ 	<u>nL+</u>	548023	88,76 €		
	<u>nD</u>	547518	121,73 €		
	<u>nL+</u>	528678	121,73 €		
NOVITÀ 	<u>nD</u>	547519	96,08 €		
Reverso ** Art.Nr. nL+ 528275	<u>nL+</u>	530148	96,08 €		
	<u>nL+</u>	534152	102,49 €		

Fornitura solo in confezioni intere. PARQUET HARO con superficie non trattata/levigata a partire da 200 m² disponibile su richiesta.

Ci riserviamo la facoltà di fornire uno strato per confezione in lunghezze inferiori a 2 m.

³ Per la posa in bagno bisogna assolutamente osservare le speciali istruzioni per la posa! ⁴ La superficie può scheggiarsi e si possono verificare scalfitture dall'interno verso la superficie del legno. ⁹

Fino a esaurimento scorte.

*Rovere anticato, Rovere Barrique, Rovere anticato, Rovere Nubia Dimensioni: 13,5 x 173 x 2200 mm, Confezionamento: 8 pezzi/conf. = 3,05 m² 32 pacchi/pallet = 97,60 m² 7,41 kg/m²; 22,60 kg/confezione; 723,20 kg/pallet

** Elemento alternato Reverso









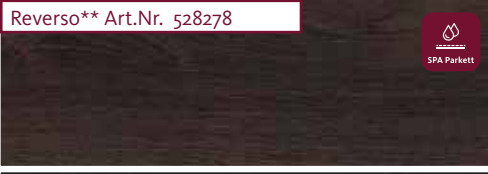

Dimensioni: 13,5 x 180 (173) x 2200 mm
 Spessore dello strato nobile: ca. 3,5 mm
 Confezionamento: 8 pezzi/conf. = 3,17 m²
 32 pacchi/pallet = 101,44 m²
 7,41 kg/m²; 23,49 kg/confezione;
 751,68 kg/pallet
 Struttura a 3 strati con strato intermedio composto da un listello in legno pieno



A partire da 10 m² tutti gli articoli in questa pagina sono disponibili con ComforTec o Silent Pro. (Tempo di consegna su richiesta).

Sovrapprezzo senza IVA: 12,36 €

Tutti i prezzi in €/m²

Essenza/scelta		Finitura	N. art.	senza IVA
	Rovere⁴ marrone canna Sauvage spazzolato 4B Battiscopa coordinati N. art. 411091	<u>nL+</u>	539089	82,35 €
	Reverso** Art.Nr. 528278  Rovere testa di moro^{3*} spazzolato 4B Battiscopa coordinati N. art. 411069	<u>nL+</u>	528674	121,73 €
	Rovere nero carbone[*] Selectiv spazzolato 4B Battiscopa coordinati N. art. 540559	oleovera	529066	146,46 €
	NOVITÀ Faggio evaporato⁴ Universal 4B Battiscopa coordinati N. art. 411072	<u>nD</u>	547507	82,35 €
	Faggio evaporato⁴ Universal spazzolato 4B Battiscopa coordinati N. art. 411073	<u>nL+</u>	538951	82,35 €
	NOVITÀ Frassino⁴ bianco chiaro Universal spazzolato 4B Battiscopa coordinati N. art. 411496	<u>nD</u>	547569	91,51 €
	NOVITÀ Frassino⁴ pastello crema Universal spazzolato 4B Battiscopa coordinati N. art. 412443	<u>nD</u>	547606	91,51 €
	NOVITÀ Frassino⁴ invisible Universal spazzolato 4B Battiscopa coordinati N. art. 412442	<u>nD</u>	547608	91,51 €
	Frassino Barrique[*] Selectiv spazzolato 4B Battiscopa coordinati N. art. 540560	oleovera	529064	137,31 €
	Frassino grigio oliva[*] Expressiv spazzolato 4B Battiscopa coordinati N. art. 540561	oleovera	529065	137,31 €

Finitura solo in confezioni intere. PARQUET HARO con superficie non trattata/levigata a partire da 200 m² disponibile su richiesta.

Ci riserviamo la facoltà di fornire uno strato per confezione in lunghezze inferiori a 2 m.

³ Per la posa in bagno bisogna assolutamente osservare le speciali istruzioni per la posa! ⁴ La superficie può scheggiarsi e si possono verificare scalfitture dall'interno verso la superficie del legno.

*Rovere testa di moro, Frassino Barrique, Rovere nero carbone, Frassino grigio oliva Dimension: 13,5 x 173 x 2200 mm, Confezionamento: 8 pezzi/conf. = 3,05 m² 32 pacchi/pallet = 97,60 m² 7,41 kg/m²; 22,60 kg/confezione; 723,20 kg/pallet

*Abete Dimension: 13,5 x 180 x 2200 mm, Confezionamento: 8 pezzi/conf. = 3,17 m² 32 pacchi/pallet = 101,44 m² 6,01 kg/m²; 19,05 kg/confezione; 609,60 kg/pallet

** Elemento alternato Reverso



Dimensioni: 13,5 x 180 (173) x 2200 mm
Spessore dello strato nobile: ca. 3,5 mm
Confezionamento: 8 pezzi/conf. = 3,17 m²
 32 pacchi/pallet = 101,44 m²
 7,41 kg/m²; 23,49 kg/confezione;
 751,68 kg/pallet

Struttura a 3 strati con strato intermedio composto da un listello in legno pieno

PLANCIA 180







PARQUET A 3 STRATI

Serie 4000

A partire da 10 m² tutti gli articoli in questa pagina sono disponibili con ComforTec o Silent Pro. (Tempo di consegna su richiesta).

Sovrapprezzo senza IVA: 12,36 €

Tutti i prezzi in €/m²

Essenza/scelta	Finitura	N. art.	senza IVA		
	<u>nL+</u>	544625	97,91 €		
Frassino⁴ grigio tabacco Universal rétro spazzolato 4B Passende Sockelleiste Art.Nr. 412441					
NOVITÀ 	<u>nD</u>	548122	118,98 €		
Acer canadese Markant Battiscopa coordinati N. art. 414119					
NOVITÀ 	<u>nD</u>	547605	66,77 €		
Abete^{4*} bianco chiaro Universal spazzolato 4B Battiscopa coordinati N. art. 412445					
NOVITÀ 	<u>nD</u>	547607	66,77 €		
Abete^{4*} pastello grigio Universal spazzolato 4B Battiscopa coordinati N. art. 412442					
NOVITÀ 	<u>nD</u>	547609	64,03 €		
Abete^{4*} Universal spazzolato 4B Battiscopa coordinati N. art. 412446					
NOVITÀ 	<u>nD</u>	547508	238,06 €		
Noce americano⁸ Markant 4B Battiscopa coordinati N. art. nD 41100/nL+ 41100	<u>nL+</u>	533051	238,06 €		
NOVITÀ 	<u>nL+</u>	542086	183,10 €		
Noce americano⁴⁸ Sauvage 4B Battiscopa coordinati N. art. 41100					

Fornitura solo in confezioni intere. PARQUET HARO con superficie non trattata/levigata a partire da 200 m² disponibile su richiesta.

Ci riserviamo la facoltà di fornire uno strato per confezione in lunghezze inferiori a 2 m.

⁴ La superficie può scheggiarsi e si possono verificare scalfitture dall'interno verso la superficie del legno. ⁸ senza alburni

***Abete, Abete, Abete Dimensione:** 13,5 x 180 x 2200 mm , **Confezionamento:** 8 pezzi/conf. = 3,17 m² 32 pacchi/pallet = 101,44 m² 6,01 kg/m²; 19,05 kg/confezione; 609,60 kg/pallet

Plancia

Serie 2500

Formato



Dimensioni: 180 x 2200 mm

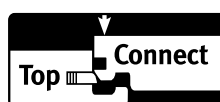

Fold Down locking system

A partire da 10 m² tutti gli articoli in questa pagina sono disponibili con ComforTec o Silent Pro. (Tempo di consegna su richiesta).

Sovraprezzo senza IVA: 12,36 €

Tutti i prezzi in €/m²

Essenza/scelta	Finitura	N. art.	senza IVA	
NOVITÀ 	<u>nD</u>	548123	73,18 €	
	<u>nL+</u>	548124	73,18 €	
Battiscopa coordinati N. art. nD 411485/nL+ 411485				
NOVITÀ 	<u>nL+</u>	537548	73,18 €	
Battiscopa coordinati N. art. 411086				
NOVITÀ 	<u>nL+</u>	537549	64,03 €	
Battiscopa coordinati N. art. 411086				
NOVITÀ 	<u>nD</u>	548125	73,18 €	
	<u>nL+</u>	539064	73,18 €	
Battiscopa coordinati N. art. nD 411088/nL+ 411088				
NOVITÀ 	<u>nD</u>	548126	73,18 €	
	<u>nL+</u>	539061	73,18 €	
Battiscopa coordinati N. art. nD 411467/nL+ 411467				
NOVITÀ 	<u>nD</u>	548127	70,44 €	
	<u>nL+</u>	537551	70,44 €	
Battiscopa coordinati N. art. nD 411075/nL+ 411075				
NOVITÀ 	<u>nL+</u>	537552	61,28 €	
Battiscopa coordinati N. art. 411075				
NOVITÀ 	<u>nL+</u>	539943	73,18 €	
Battiscopa coordinati N. art. 411087				

3-strip Serie 4000

Formato



Dimensioni: 180 x 2200 mm

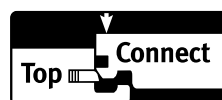

**Fold Down
locking system**



Dimensioni: 13,5 x 180 x 2200 mm
 Spessore dello strato nobile: ca. 3,5 mm
 Confezionamento: 8 pezzi/conf. = 3,17 m²
 32 pacchi/pallet = 101,44 m²
 7,41 kg/m²; 23,49 kg/confezione;
 751,68 kg/pallet
Struttura a 3 strati con strato intermedio in legno massiccio

3-STRIP

PARQUET A 3 STRATI

Serie 4000

A partire da 10 m² tutti gli articoli in questa pagina sono disponibili con ComforTec o Silent Pro. (Tempo di consegna su richiesta).
 Sovrapprezzo senza IVA: 12,36 €/m²

Tutti i prezzi in €/m²

Essenza/scelta	Finitura	N. art.	senza IVA	
	<u>nD</u>	541851	65,86 €	
	<u>nL+</u>	541852	65,86 €	
Battiscopa coordinati N. art. nD 411485/nL+ 411485				
	<u>nD</u>	541919	65,86 €	
	<u>nL+</u>	541920	65,86 €	
Battiscopa coordinati N. art. nD 411088/nL+ 411088				
	<u>nD</u>	541924	65,86 €	
	<u>nL+</u>	541925	65,86 €	
Battiscopa coordinati N. art. nD 411467/nL+ 411467				
	<u>nD</u>	535416	65,86 €	
	<u>nL+</u>	530135	65,86 €	
Battiscopa coordinati N. art. nD 411075/nL+ 411075				
	<u>nD</u>	541927	63,11 €	
	<u>nL+</u>	541928	63,11 €	
Battiscopa coordinati N. art. nD 411075/nL+ 411075				
	<u>nD</u>	541929	79,60 €	
	<u>nL+</u>	541916	79,60 €	
Battiscopa coordinati N. art. nD 411071/nL+ 411071				
NOVITÀ	<u>nD</u>	535419	65,86 €	
Battiscopa coordinati N. art. 411072				
NOVITÀ	<u>nD</u>	548128	61,28 €	
Battiscopa coordinati N. art. 411073				
	<u>nD</u>	541853	64,03 €	
Battiscopa coordinati N. art. 411496				
NOVITÀ	<u>nD</u>	548129	65,86 €	
Battiscopa coordinati N. art. 412288				

Dimensioni: 13,5 x 180 x 2200 mm
 Spessore dello strato nobile: ca. 3,5 mm
 Confezionamento: 8 pezzi/conf. = 3,17 m²
 32 pacchi/pallet = 101,44 m²
 7,41 kg/m²; 23,49 kg/confezione;
 751,68 kg/pallet







Struttura a 3 strati con strato intermedio in legno massiccio



A partire da 10 m² tutti gli articoli in questa pagina sono disponibili con ComforTec o Silent Pro. (Tempo di consegna su richiesta).

Sovrapprezzo senza IVA: 12,36 €/m²

Tutti i prezzi in €/m²

Essenza/scelta		Finitura	N. art.	senza IVA	
NOVITÀ		<u>nD</u>	548130	61,28 €	
	Frassino⁵ Favorit spazzolato				
	Battiscopa coordinati N. art. 412288				
NOVITÀ		<u>nD</u>	548131	85,10 €	
	Acero canadese⁵ Trend				
	Battiscopa coordinati N. art. 414119				
NOVITÀ		<u>nD</u>	548132	80,52 €	
	Acero canadese⁵ Favorit				
	Battiscopa coordinati N. art. 414119				
		<u>pD</u>	523811	85,10 €	
	Ciliegio americano^{9*} Trend				
	Battiscopa coordinati N. art. 411142				
		<u>pD</u>	524442	80,52 €	
	Ciliegio americano^{59*} Favorit				
	Battiscopa coordinati N. art. 411142				
NOVITÀ		<u>nD</u>	535421	86,93 €	
	Noce americano⁵ Favorit				
	Battiscopa coordinati N. art. 411100				

Fornitura solo in confezioni intere. PARQUET HARO con superficie non trattata/levigata a partire da 200 m² disponibile su richiesta.



PARQUET HARO 4000
3-strip
Rovere invisibile
Naturale
spazzolato

3-strip

Serie 2500

Formato



Dimensioni: 180 x 2200 mm

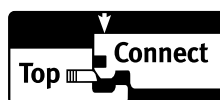

**Fold Down
locking system**

A partire da 10 m² tutti gli articoli in questa pagina sono disponibili con ComforTec o Silent Pro. (Tempo di consegna su richiesta).
Sovrapprezzo senza IVA: 12,36 €

Tutti i prezzi in €/m²

Essenza/scelta		Finitura	N. art.	senza IVA	
NOVITÀ 	Rovere⁵ bianco chiaro Favorit spazzolato Battiscopa coordinati N. art. 411485	<u>nD</u>	548133	56,70 €	
NOVITÀ 	Rovere⁵ invisible Favorit spazzolato Battiscopa coordinati N. art. 411467	<u>nD</u>	548134	56,70 €	
NOVITÀ 	Rovere⁵ Favorit Battiscopa coordinati N. art. 411074	<u>nD</u>	548135	53,96 €	
NOVITÀ 	Rovere⁵ Favorit spazzolato Battiscopa coordinati N. art. 411075	<u>nL+</u>	537545	53,96 €	
NOVITÀ 	Faggio evaporato⁵ Favorit Battiscopa coordinati N. art. 411072	<u>nD</u>	548136	53,96 €	
NOVITÀ 	Acer europeo⁵ Favorit Battiscopa coordinati N. art. 414119	<u>nD</u>	548137	53,96 €	
NOVITÀ 	Frassino⁵ bianco chiaro Favorit spazzolato Battiscopa coordinati N. art. 411496	<u>nD</u>	548138	56,70 €	

Listone Chevron

Per la posa a spina di pesce francese









Formato



Dimensioni: 140 x 740 mm



Tutti i prezzi in €/m²

Essenza/scelta		Finitura	N. art.	senza IVA	
	Rovere bianco Selectiv spazzolato 4B 45° Battiscopa coordinati N. art. 411082	oleovera	547301	201,42 €	
	Rovere grigio grafite Selectiv spazzolato 4B 45° Battiscopa coordinati N. art. 411080	oleovera	547302	206,00 €	
	Rovere Selectiv spazzolato 4B 45° Battiscopa coordinati N. art. 411075	oleovera	547300	192,27 €	
	Rovere affumicato Selectiv spazzolato 4B 45° Battiscopa coordinati N. art. 414115	oleovera	548165	201,42 €	
	Rovere testa di moro Selectiv spazzolato 4B 45° Battiscopa coordinati N. art. 411069	oleovera	547303	210,58 €	
	Noce americano Selectiv 4B 45° Battiscopa coordinati N. art. 411100	oleovera	547314	283,86 €	



parkettmanufaktur by HARO
Listello Chevron 4B 45°
Rovere Selectiv
con posa a spina di pesce francese

Plancia Maxim

Serie 4000

Formato



Dimensioni: 180 x 2200 mm



HARO
30
anni
di garanzia

HARO
5
anni
di garanzia
per strutture
resistenti commerciali

Dimensioni: 11,0 x 180 x 2200 mm
Spessore dello strato nobile: ca. 3,5 mm
Confezionamento: 9 pezzi/conf. = 3,56 m²
32 pacchi/pallet = 113,92 m²
6,45 kg/m²; 22,96 kg/confezione;
734,72 kg/pallet
Struttura a 2 strati con strato portante in legno
massiccio



PLANCIA MAXIM

PARQUET A 2 STRATI

Serie 4000

PARQUET

Tutti i prezzi in €/m²

Essenza/scelta	Finitura	N. art.	senza IVA	
	<u>nD</u>	541000	103,28 €	
Battiscopa coordinati N. art. 411485				
	<u>nD</u>	541001	79,75 €	
Battiscopa coordinati N. art. 411485				
	<u>nD</u>	541006	103,28 €	
Battiscopa coordinati N. art. 411088				
	<u>nD</u>	541007	79,75 €	
Battiscopa coordinati N. art. 411088				
	<u>nD</u>	541002	103,28 €	
Battiscopa coordinati N. art. 411467				
	<u>nD</u>	541003	79,75 €	
Battiscopa coordinati N. art. 411467				
	<u>nD</u>	541004	100,76 €	
	<u>nL+</u>	540986 ³	100,76 €	
Battiscopa coordinati N. art. nD 411075/nL+ 411075				
	<u>nD</u>	541005	77,23 €	
	<u>nL+</u>	540987	77,23 €	
Battiscopa coordinati N. art. nD 411075/nL+ 411075				
	<u>nD</u>	540998	115,88 €	
	<u>nL+</u>	540988 ³	115,88 €	
Battiscopa coordinati N. art. nD 411071/nL+ 411071				
	<u>nD</u>	540999	92,35 €	
	<u>nL+</u>	540989	92,35 €	
Battiscopa coordinati N. art. nD 411071/nL+ 411071				

Consegna solo in confezione intera. PARQUET HARO con finitura grezza/levigata a partire da 200 m² su richiesta.

³ Per la posa in bagno bisogna assolutamente osservare le speciali istruzioni per la posa! ⁴ La superficie può scheggiarsi e si possono verificare scalfitture dall'interno verso la superficie del legno.

*Rovere anticato, Rovere anticato Dimensione: 11,0 x 173 x 2200 mm, Confezionamento: 9 pezzi/conf. = 3,43 m² 32 pacchi/pallet = 109,76 m² 6,45 kg/m²; 22,12 kg/confezione; 707,84 kg/pallet

Listone Prestige Serie 4000

Formato



Dimensioni: 120 x 1000 mm





Dimensioni: 10,0 x 120 x 1000 mm
Spessore dello strato nobile: ca. 3,5 mm
Confezionamento: 26 pezzi/conf. = 3,12 m²
 18 pacchi/pallet = 56,16 m²
 5,34 kg/m²; 16,66 kg/confezione;
 299,88 kg/pallet

Struttura a 2 strati con strato portante in legno massiccio











LISTONE PRESTIGE

PARQUET A 2 STRATI

Serie 4000

PARQUET

Tutti i prezzi in €/m²

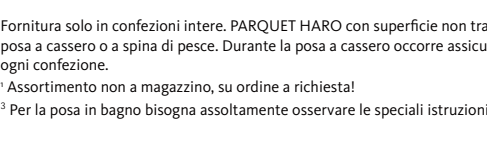
Essenza/scelta	Finitura	N. art.	senza IVA	
	<u>nD</u>	540151	96,55 €	
Rovere bianco chiaro Markant spazzolato				
Battiscopa coordinati N. art. 411485				
	<u>nD</u>	543502	73,03 €	
Rovere¹⁴ bianco chiaro Sauvage spazzolato				
Battiscopa coordinati N. art. 411485				
	<u>nD</u>	540158	96,55 €	
Rovere grigio sabbia Markant spazzolato				
Battiscopa coordinati N. art. 411088				
	<u>nD</u>	543509	73,03 €	
Rovere¹⁴ grigio sabbia Sauvage spazzolato				
Battiscopa coordinati N. art. 411088				
	<u>nD</u>	536374	96,55 €	
Rovere invisible Markant spazzolato				
Battiscopa coordinati N. art. 411467				
	<u>nD</u>	543505	73,03 €	
Rovere¹⁴ invisible Sauvage spazzolato				
Battiscopa coordinati N. art. 411467				
	<u>nD</u>	536375	94,03 €	
Rovere Markant spazzolato				
Battiscopa coordinati N. art. nD 411075/nL+ 411075				
	<u>nL+</u>	540178 ³	94,03 €	
Rovere¹⁴ invisible Sauvage spazzolato				
Battiscopa coordinati N. art. nD 411075/nL+ 411075				
	<u>nD</u>	536376	70,50 €	
Rovere⁴ Sauvage spazzolato				
Battiscopa coordinati N. art. nD 411075/nL+ 411075				
	<u>nL+</u>	540179	70,50 €	
Rovere⁴ Sauvage spazzolato				
Battiscopa coordinati N. art. nD 411075/nL+ 411075				
	<u>nD</u>	548139	102,44 €	
Rovere affumicato Markant spazzolato				
Battiscopa coordinati N. art. nD 414115/nL+ 414115				
	<u>nL+</u>	548040	102,44 €	
Rovere affumicato Markant spazzolato				
Battiscopa coordinati N. art. nD 414115/nL+ 414115				
	<u>nD</u>	540162	109,16 €	
Rovere anticato Markant spazzolato				
Battiscopa coordinati N. art. nD 411071/nL+ 411071				
	<u>nL+</u>	540180 ³	109,16 €	
Rovere anticato Markant spazzolato				
Battiscopa coordinati N. art. nD 411071/nL+ 411071				

Fornitura solo in confezioni intere. PARQUET HARO con superficie non trattata/levigata a partire da 200 m² disponibile su richiesta. Ogni confezione contiene 50% di listelli sinistri e destri per la posa a cassero o a spina di pesce. Durante la posa a cassero occorre assicurarsi di posare sempre una fila intera solo con listelli sinistri o destri. Istruzioni dettagliate per la posa sono allegate ad ogni confezione.

¹ Assortimento non a magazzino, su ordine a richiesta!

³ Per la posa in bagno bisogna assolutamente osservare le speciali istruzioni per la posa! ⁴ La superficie può scheggiarsi e si possono verificare scalfitture dall'interno verso la superficie del legno.

Dimensioni: 10,0 X 120 X 1000 mm
Spessore dello strato nobile: ca. 3,5 mm
Confezionamento: 26 pezzi/conf. = 3,12 m²
 18 pacchi/pallet = 56,16 m²
 5,34 kg/m²; 16,66 kg/confezione;
 299,88 kg/pallet

Struttura a 2 strati con strato portante in legno massiccio



Tutti i prezzi in €/m²

Essenza/scelta	Finitura	N. art.	senza IVA	
 <p>Rovere anticato ^{1 4} Sauvage spazzolato</p> <p>Battiscopa coordinati N. art. nD 411071/nL+ 411071</p>	<u>nD</u>	543507	85,63 €	
	<u>nL+</u>	543508	85,63 €	

Fornitura solo in confezioni intere. PARQUET HARO con superficie non trattata/levigata a partire da 2 pallet disponibile su richiesta. Ogni confezione contiene 50% di listelli sinistri e destri per la posa a cassero o a spina di pesce. Durante la posa a cassero occorre assicurarsi di posare sempre una fila intera solo con listelli sinistri o destri. Istruzioni dettagliate per la posa sono allegate ad ogni confezione.

¹ Assortimento non a magazzino, su ordine a richiesta!

⁴ La superficie può scheggiarsi e si possono verificare scalfitture dall'interno verso la superficie del legno.



PARQUET HARO 4000
Listone Prestige
Rovere
Markant
spazzolato

Listello Classico

Serie 4000

Formato



Dimensioni: 85 x 771 mm





Dimensioni: 10,0 x 85 x 771 mm
Spessore dello strato nobile: ca. 3,5 mm
Confezionamento: 36 Pezzi/pallet = 2,38 m²
 30 pacchi/pallet = 71,40 m²
 5,34 kg/m²; 12,71 kg/confezione;
 381,30 kg/pallet

Struttura a 2 strati con strato portante in legno massiccio











LISTONE CLASSICO

PARQUET A 2 STRATI

Serie 4000

PARQUET

Tutti i prezzi in €/m²

Essenza/scelta		Finitura	N. art.	senza IVA	
	Rovere bianco chiaro Trend spazzolato	<u>nD</u>	543539	74,71 €	
	Battiscopa coordinati N. art. 411485				
	Rovere¹ bianco chiaro Naturale spazzolato	<u>nD</u>	543541	72,18 €	
	Battiscopa coordinati N. art. 411485				
	Rovere¹ grigio sabbia Trend spazzolato	<u>nD</u>	543551	74,71 €	
	Battiscopa coordinati N. art. 411088				
	Rovere¹ grigio sabbia Naturale spazzolato	<u>nD</u>	543553	72,18 €	
	Battiscopa coordinati N. art. 411088				
	Rovere¹ invisible Trend spazzolato	<u>nD</u>	543543	74,71 €	
	Battiscopa coordinati N. art. 411467				
	Rovere¹ invisible Naturale spazzolato	<u>nD</u>	543545	72,18 €	
	Battiscopa coordinati N. art. 411467				
	Rovere Trend spazzolato	<u>nD</u>	543547	72,18 €	
		<u>nL+</u>	543548	72,18 €	
	Battiscopa coordinati N. art. nD 411075/nL+ 411075				
	Rovere Naturale spazzolato	<u>nD</u>	543549	69,66 €	
		<u>nL+</u>	543550	69,66 €	
	Battiscopa coordinati N. art. nD 411075/nL+ 411075				
	Rovere anticato¹ Trend spazzolato	<u>nD</u>	543555	87,31 €	
		<u>nL+</u>	543556	87,31 €	
	Battiscopa coordinati N. art. nD 411071/nL+ 411071				
	Rovere anticato¹ Naturale spazzolato	<u>nD</u>	543557	84,79 €	
		<u>nL+</u>	543558	84,79 €	
	Battiscopa coordinati N. art. nD 411071/nL+ 411071				

Fornitura solo in confezioni intere. PARQUET HARO con superficie non trattata/levigata a partire da 200 m² disponibile su richiesta. Ogni confezione contiene 50% di listelli sinistri e destri per la posa a cassero o a spina di pesce. Durante la posa a cassero occorre assicurarsi di posare sempre una fila intera solo con listelli sinistri o destri. Istruzioni dettagliate per la posa sono allegate ad ogni confezione.

¹ Assortimento non a magazzino, su ordine a richiesta!

Listello Allegro

Serie 6000

Serie 4000

Serie 3000

Formato



Dimensioni: 70 x 490 mm





Dimensioni: 10,0 x 70 x 490 mm
 Spessore dello strato nobile: ca. 3,5 mm
 Confezionamento: 72 pezzi/conf. = 2,47 m²
 30 pacchi/pallet = 74,10 m²
 5,34 kg/m²; 13,19 kg/confezione;
 395,70 kg/pallet

Struttura a 2 strati con strato portante in legno massiccio

LISTELLO ALLEGRO

PARQUET A 2 STRATI

Serie 4000

PARQUET

Tutti i prezzi in €/m²





Essenza/scelta		Finitura	N. art.	senza IVA	
	Rovere bianco chiaro Trend spazzolato Battiscopa coordinati N. art. 411485	<u>nD</u>	540128	70,50 €	
	Rovere¹ bianco chiaro Naturale spazzolato Battiscopa coordinati N. art. 411485	<u>nD</u>	543493	67,98 €	
	Rovere grigio sabbia Trend spazzolato Battiscopa coordinati N. art. 411088	<u>nD</u>	540135	70,50 €	
	Rovere¹ grigio sabbia Naturale spazzolato Battiscopa coordinati N. art. 411088	<u>nD</u>	543499	67,98 €	
	Rovere invisible Trend spazzolato Battiscopa coordinati N. art. 411467	<u>nD</u>	536371	70,50 €	
	Rovere¹ invisible Naturale spazzolato Battiscopa coordinati N. art. 411467	<u>nD</u>	543495	67,98 €	
	Rovere Trend spazzolato Battiscopa coordinati N. art. nD 411075/nL+ 411075	<u>nD</u>	536372	67,98 €	
		<u>nL+</u>	540174	67,98 €	
	Rovere Naturale spazzolato Battiscopa coordinati N. art. nD 411075/nL+ 411075	<u>nD</u>	543562	65,46 €	
		<u>nL+</u>	543563	65,46 €	
NOVITÀ	Rovere affumicato Trend spazzolato Battiscopa coordinati N. art. nD 414115/nL+ 414115	<u>nD</u>	548140	76,39 €	
		<u>nL+</u>	548039	76,39 €	
	Rovere anticato spazzolato Battiscopa coordinati N. art. nD 411071/nL+ 411071	<u>nD</u>	540138	83,11 €	
		<u>nL+</u>	540176	83,11 €	

Fornitura solo in confezioni intere. PARQUET HARO con superficie non trattata/levigata a partire da 200 m² disponibile su richiesta. Ogni confezione contiene 50% di listelli sinistri e destri per la posa a cassero o a spina di pesce. Durante la posa a cassero occorre assicurarsi di posare sempre una fila intera solo con listelli sinistri o destri. Istruzioni dettagliate per la posa sono allegate ad ogni confezione.

¹ Assortimento non a magazzino, su ordine a richiesta!

Dimensioni: 10,0 x 70 x 490 mm
 Spessore dello strato nobile: ca. 3,5 mm
 Confezionamento: 72 pezzi/conf. = 2,47 m²
 30 pacchi/pallet = 74,10 m²
 5,34 kg/m²; 13,19 kg/confezione;
 395,70 kg/pallet
Struttura a 2 strati con strato portante in legno massiccio

Tutti i prezzi in €/m²

Essenza/scelta		Finitura	N. art.	senza IVA	
	Rovere anticato¹ Naturale spazzolato Battiscopa coordinati N. art. nD 411071/nL+ 411071	<u>nD</u>	543497	80,59 €	
		<u>nL+</u>	543498	80,59 €	
NOVITÀ 	Faggio evaporato Trend Battiscopa coordinati N. art. 411072	<u>nD</u>	548141	68,82 €	
NOVITÀ 	Acero canadese⁵ Favorit Battiscopa coordinati N. art. 414119	<u>nD</u>	548142	89,83 €	
NOVITÀ 	Noce americano⁵⁵ Favorit Battiscopa coordinati N. art. 41100	<u>nD</u>	548143	115,04 €	

Fornitura solo in confezioni intere. PARQUET HARO con superficie non trattata/levigata a partire da 200 m² disponibile su richiesta. Ogni confezione contiene 50% di listelli sinistri e destri per la posa a cassero o a spina di pesce. Durante la posa a cassero occorre assicurarsi di posare sempre una fila intera solo con listelli sinistri o destri. Istruzioni dettagliate per la posa sono allegate ad ogni confezione.

¹ Assortimento non a magazzino, su ordine a richiesta!

⁵ È possibile che l'assortimento vari in base alla stagione.



Dimensioni: 12 x 70 x 490 mm
Spessore dello strato nobile: ca. 5,4 mm
Confezionamento: 60 pezzi/conf. = 2,06 m²
 30 pacchi/pallet = 61,80 m²
 5,80 kg/m²; 11,95 kg/conf.;
 358,50 kg/pallet
Struttura a 2 strati con strato portante in legno massiccio

LISTELLO ALLEGRO OBJEKT

PARQUET A 2 STRATI

Serie 6000

Tutti i prezzi in €/m²

Essenza/scelta	Finitura	N. art.	senza IVA
 NOVITÀ Rovere ^{1 5 6} Objekt Battiscopa coordinati N. art. 411074	<u>nD</u>	548144	73,87 €

Dimensioni: 10,0 x 70 x 490 mm
Spessore dello strato nobile: ca. 3,5 mm
Confezionamento: 72 pezzi/conf. = 2,47 m²
 30 pacchi/pallet = 74,10 m²
 5,34 kg/m²; 13,19 kg/confezione;
 395,70 kg/pallet
Struttura a 2 strati con strato portante in legno massiccio

LISTELLO ALLEGRO OBJEKT

PARQUET A 2 STRATI

Serie 4000

Tutti i prezzi in €/m²

Essenza/scelta	Finitura	N. art.	senza IVA
 NOVITÀ Rovere ^{5 6} bianco chiaro Objekt Battiscopa coordinati N. art. 411482	<u>nD</u>	548145	59,58 €
 NOVITÀ Rovere ^{5 6} Objekt Battiscopa coordinati N. art. 411074	<u>nD</u>	548146	57,06 €
	<u>nL+</u>	538828	57,06 €

Fornitura solo in confezioni intere. PARQUET HARO con superficie non trattata/levigata a partire da 200 m² disponibile su richiesta. Ogni confezione contiene 50% di listelli sinistri e destri per la posa a cassero o a spina di pesce. Durante la posa a cassero occorre assicurarsi di posare sempre una fila intera solo con listelli sinistri o destri. Istruzioni dettagliate per la posa sono allegate ad ogni confezione.

¹ Assortimento non a magazzino, su ordine a richiesta!

⁵ È possibile che l'assortimento vari in base alla stagione.

parkettmanufaktur by HARO

La maestria dell'arte del parquet

parkettmanufaktur by HARO è il segmento premium del marchio HARO. Produciamo parquet personalizzato ed esclusivo nobilitato a mano. Ciò lo rende il parquet più avvenente sul mercato.

- Segmento premium del marchio HARO.
- Il pavimento più esclusivo del produttore di parquet leader in Germania
- Personificazione di valori duratura inconfondibili: libertà, grandezza e assenza di limiti, stabilità, resistenza ed eternità, tradizione e carattere originale nonché unicità e maestria artigianale
- Possibilità di personalizzazione grazie a tecniche tradizionali come la piattatura con pialla a mano, spazzolatura con spazzola manuale, tarlatura o superficie segata grezza.
- Nobilitazione delle superfici con olio naturale pregiato oleovera: una finitura all'olio naturale molto resistente e di alta qualità.



Parquet con struttura a 3 strati

Plancia XL – Il formato più grande per soluzioni creative di ampio respiro.

- Dimensioni: La pavimentazione è costituita da plance di diverse lunghezze (da 2,83 m a 5,03 m) e diverse larghezze (da 215 mm a 335 mm).
- Spessore dello strato nobile: ca. 5 mm

Plancia e plancia Plaza

- Dimensioni: 2200 mm x 180 mm e per la plancia Plaza 2200 x 240 mm
Per Rovere Nubia e tutte le finiture elegantizzate formato 2200 mm x 173 mm
- Spessore dello strato nobile: ca. 3,5 mm
- Facile da posare con Top Connect, anche su sistemi di riscaldamento o raffreddamento a pavimento.

Carré

- Dimensioni: 2200 mm x 180 mm
- Spessore dello strato nobile: ca. 4,2 mm

Parquet con struttura a 2 strati

Listone Prestige – per la posa a spina di pesce italiana

- Dimensioni: 120 x 1000 mm
- Spessore dello strato nobile: ca. 3,5 mm

Listone Chevron 4B: per la posa a spina di pesce francese

- Dimensioni: 140 x 740 mm
- Spessore dello strato nobile: ca. 3,5 mm

Quadrotta parquet

- La forma più esclusiva di un pavimento in parquet.
- Design tradizionale con attributi moderni come la bisellatura e le finiture all'olio naturale oleovera.
- 4 design diversi fino a 4 essenze diverse.





**L'assortimento riportato nelle prossime pagine mostra gli articoli da magazzino.
Troverete le molteplici possibilità di personalizzazione a pagina 58 - 63.**

Tutti i prezzi in €/m²

Essenza/scelta	Finitura	N. art.	senza IVA
	oleovera	545140	301,35 €
	oleovera	545141	319,68 €







La relativa pavimentazione è costituita da plance di diverse lunghezze e larghezze in base alla disponibilità delle materie prime.
Possibili lunghezze di plancia: 2,83 m; 3,03 m; 3,53 m; 4,03 m; 4,53 m; 5,03 m
Possibili larghezze di plancia: 215 mm; 245 mm; 275 mm; 305 mm; 335 mm
Il tempo di consegna è normalmente da 10 a 12 settimane.

Tutti i prezzi in €/m²

Essenza/scelta	Finitura	N. art.	senza IVA
	oleovera	539074	246,39 €
	oleovera	539075	246,39 €
	<u>pD</u>	529069	237,24 €
	oleovera	539076	246,39 €

Il tempo di consegna medio è di 3 - 6 settimane. Calcolare i quantitativi considerando anche lo sfrido.
Ordine minimo: 2,77 m²

Tutti i prezzi in €/m²

Essenza/scelta		Finitura	N. art.	senza IVA	
	Rovere bianco Barrique Selectiv spazzolato 4B Battiscopa coordinati N. art. 540554	oleovera	529063	140,05 €	
	Rovere secolare 9* spazzolato 4B Battiscopa coordinati N. art. 540556	oleovera	529067	178,52 €	
	Rovere Nubia 9 spazzolato 2B Battiscopa coordinati N. art. 540557	oleovera	525259	146,46 €	
	Rovere Barrique Selectiv spazzolato 4B Battiscopa coordinati N. art. 540555	oleovera	529062	137,31 €	
	Rovere nero carbone Selectiv spazzolato 4B Battiscopa coordinati N. art. 540559	oleovera	529066	146,46 €	
	Frassino Barrique Selectiv spazzolato 4B Battiscopa coordinati N. art. 540560	oleovera	529064	137,31 €	
	Frassino grigio oliva Expressiv spazzolato 4B Battiscopa coordinati N. art. 540561	oleovera	529065	137,31 €	

*Rovere nero carbone, Frassino grigio oliva, Rovere bianco Barrique, Frassino Barrique, Rovere Nubia, Rovere Barrique Dimensioni: 13,5 x 173 x 2200 mm ,

Confezionamento: 8 pezzi/conf. = 3,05 m² 32 pacchi/pallet = 97,60 m² 7,41 kg/m²; 22,60 kg/confezione; 723,20 kg/pallet

*Rovere secolare Dimensioni: 13,5 x 180 x 2200 mm , Confezionamento: 8 pezzi/conf. = 3,17 m² 32 pacchi/pallet = 101,44 m² 7,82 kg/m²; 23,49 kg/confezione; 751,68 kg/pallet

Quantitativo minimo d'ordinazione: 3,05 m²

° Fino a esaurimento scorte.

Listone Prestige

Per la posa a spina di pesce

Formato



Dimensioni: 120 x 1000 mm



Dimensioni: 10,0 X 120 X 1000 mm
 Spessore dello strato nobile: ca. 3,5 mm
 Confezionamento: 26 pezzo/conf. = 3,12 m²
 5,34 kg/m²; 16,66 kg/conf.

Struttura a 2 strati con strato portante in legno massiccio per l'incollaggio sull'intera superficie





parkettmanufaktur by HARO

PARQUET A 2 STRATI

Listone Prestige

PARQUET

Tutti i prezzi in €/m²

Essenza/scelta		Finitura	N. art.	senza IVA	
	Rovere bianco Selectiv spazzolato	oleovera	539339	129,97 €	
	Battiscopa coordinati N. art. 411082				
	Rovere grigio grafite Selectiv spazzolato	oleovera	539340	134,56 €	
	Battiscopa coordinati N. art. 411080				
	Rovere Selectiv spazzolato	oleovera	539338	120,82 €	
	Battiscopa coordinati N. art. 411075				
	Rovere affumicato Selectiv spazzolato	oleovera	548164	129,97 €	
	Battiscopa coordinati N. art. 414115				



parkettmanufaktur by HARO
 Listone Prestige
 Rovere Selectiv
 con classica posa a spina di pesce

Consegna solo in confezioni intere. Possibilità di PARQUET HARO con finitura grezza/levigata a partire da 200 m² su richiesta. Ogni confezione contiene 50% di listelli sinistri e 50% di listelli destri per la posa a spina di pesce. Nella confezione troverete le istruzioni di posa dettagliate.

parkettmanufaktur by HARO

Possibilità di personalizzazione









Plancia 180

							liscio senza bisellatura longitudinale	liscio con bisellatura longitudinale
PLANCIA 180 13,5 x 180 (173) x 2200 mm		Prezzo base €/m ²	Finitura	Sovrapprezzo colore €/m ²	Totale senza opzioni €/m ²	senza sovrapprezzo	N. art. 800817 senza sovrapprezzo	
	Rovere	Art.Nr.	oleovera			<input type="checkbox"/>	<input type="checkbox"/>	
	Excellent	524681	140,05 €	N. art. 800947	0,00 €	140,05 €		
	Selectiv	524712	121,73 €		0,00 €	121,73 €		
	Rovere bianco calcare	Art.Nr.	oleovera			<input type="checkbox"/>	<input type="checkbox"/>	
	Excellent	524681	140,05 €	bianco calcare	13,74 €	153,79 €		
	Selectiv	524712	121,73 €	N. art. 801618	13,74 €	135,47 €		
	Rovere bianco	Art.Nr.	oleovera			<input type="checkbox"/>	<input type="checkbox"/>	
	Excellent	524681	140,05 €	bianco	9,16 €	149,21 €		
	Selectiv	524712	121,73 €	N. art. 800949	9,16 €	131,81 €		
	Rovere bianco natura	Art.Nr.	oleovera			<input type="checkbox"/>	<input type="checkbox"/>	
	Excellent	524681	140,05 €	bianco natura	13,74 €	153,79 €		
	Selectiv	524712	121,73 €	N. art. 801619	13,74 €	135,47 €		
	Rovere grigio blu	Art.Nr.	oleovera			<input type="checkbox"/>	<input type="checkbox"/>	
	Excellent	524681	140,05 €	grigio blu	13,74 €	153,79 €		
	Selectiv	524712	121,73 €	N. art. 801136	13,74 €	135,47 €		
	Rovere grigio argento	Art.Nr.	oleovera			<input type="checkbox"/>	<input type="checkbox"/>	
	Excellent	524681	140,05 €	grigio argento	13,74 €	153,79 €		
	Selectiv	524712	121,73 €	Art.Nr. 801137	13,74 €	135,47 €		
	Rovere grigio marrone	Art.Nr.	oleovera			<input type="checkbox"/>	<input type="checkbox"/>	
	Excellent	524681	140,05 €	grigio marrone	13,74 €	153,79 €		
	Selectiv	524712	121,73 €	Art.Nr. 801620	13,74 €	135,47 €		
	Rovere grigio natura	Art.Nr.	oleovera			<input type="checkbox"/>	<input type="checkbox"/>	
	Excellent	524681	140,05 €	grigio natura	13,74 €	153,79 €		
	Selectiv	524712	121,73 €	N. art. 801621	13,74 €	135,47 €		
	Rovere grigio beige	Art.Nr.	oleovera			<input type="checkbox"/>	<input type="checkbox"/>	
	Excellent	524681	140,05 €	grigio beige	13,74 €	153,79 €		
	Selectiv	524712	121,73 €	Art.Nr. 801622	13,74 €	135,47 €		
	Rovere grigio basalto	Art.Nr.	oleovera			<input type="checkbox"/>	<input type="checkbox"/>	
	Excellent	524681	140,05 €	grigio basalto	13,74 €	153,79 €		
	Selectiv	524712	121,73 €	N. art. 801623	13,74 €	135,47 €		
	Rovere anticato	Art.Nr.	oleovera			<input type="checkbox"/>	<input type="checkbox"/>	
	Selectiv	524806	135,48 €	Art.Nr. 800947	0,00 €	135,48 €		
	Rovere anticato bianco	Art.Nr.	oleovera			<input type="checkbox"/>	<input type="checkbox"/>	
	Selectiv	524806	135,48 €	bianco	9,16 €	144,65 €		
			Art.Nr. 800949					
	Frassino Arabica Mezzo	Art.Nr.	oleovera			<input type="checkbox"/>	<input type="checkbox"/>	
	Selectiv	524909	135,48 €	N. art. 800947	0,00 €	135,48 €		
	Rovere testa di moro argento	Art.Nr.	oleovera			—	—	
	decapato	524775	140,05 €	argento	22,90 €	162,95 €		
			decapato					
			N. art. 801140					
	Rovere testa di moro oro	Art.Nr.	oleovera			—	—	
	decapato	524775	140,05 €	oro	22,90 €	162,95 €		
			decapato					
			N. art. 801141					

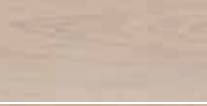
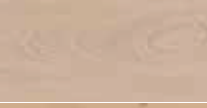
parkettmanufaktur by HARO

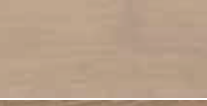
Possibilità di personalizzazione

Plancia Plaza 240

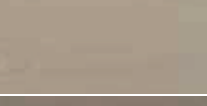
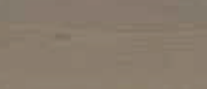
						liscio senza bisellatura longitudinale	liscio con bisellatura longitudinale
PLANCIA PLAZA 240 13,5 X 240 X 2200 mm		Prezzo base €/m ²	Finitura	Sovrapprezzo colore €/m ²	Totale senza opzioni €/m ²	senza sovrapprezzo	N. art. 800817 senza sovrapprezzo
	Rovere Selectiv	N. art. 535662	oleovera N. art. 800947	0,00 €	140,05 €	<input type="checkbox"/>	<input type="checkbox"/>
	Rovere bianco calcare Selectiv	N. art. 535662	oleovera bianco calcare N. art. 801618	13,74 €	153,79 €	<input type="checkbox"/>	<input type="checkbox"/>
	Rovere bianco Selectiv	N. art. 535662	oleovera bianco N. art. 800949	9,16 €	149,61 €	<input type="checkbox"/>	<input type="checkbox"/>
	Rovere bianco natura Selectiv	N. art. 535662	oleovera bianco natura N. art. 801619	13,74 €	153,79 €	<input type="checkbox"/>	<input type="checkbox"/>
	Rovere grigio blu Selectiv	N. art. 535662	oleovera grigio blu N. art. 801136	13,74 €	153,79 €	<input type="checkbox"/>	<input type="checkbox"/>
	Rovere grigio argento Selectiv	N. art. 535662	oleovera grigio argento Art.Nr. 801137	13,74 €	153,79 €	<input type="checkbox"/>	<input type="checkbox"/>
	Rovere grigio marrone Selectiv	N. art. 535662	oleovera grigio marrone Art.Nr. 801620	13,74 €	153,79 €	<input type="checkbox"/>	<input type="checkbox"/>
	Rovere grigio natura Selectiv	N. art. 535662	oleovera grigio natura N. art. 801621	13,74 €	153,79 €	<input type="checkbox"/>	<input type="checkbox"/>
	Rovere grigio beige Selectiv	N. art. 535662	oleovera grigio beige Art.Nr. 801622	13,74 €	153,79 €	<input type="checkbox"/>	<input type="checkbox"/>
	Rovere grigio basalto Selectiv	N. art. 535662	oleovera grigio basalto N. art. 801623	13,74 €	153,79 €	<input type="checkbox"/>	<input type="checkbox"/>

parkettmanufaktur by HARO

Possibilità di personalizzazione Listone Prestige

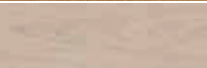
LISTONE PRESTIGE 10 X 120 X 1000 mm		Prezzo base €/m ²	Finitura	Sovrapprezzo colore €/m ²	Totale senza opzioni €/m ²
	Rovere Selectiv	N. art. 523442	oleovera N. art. 800947	0,00 €	118,07 €
	Rovere bianco calcare Selectiv	N. art. 523442	oleovera bianco calcare N. art. 801618	13,74 €	131,81 €
	Rovere bianco Selectiv	N. art. 523442	oleovera bianco N. art. 800949	9,16€	127,24 €
	Rovere bianco natura Selectiv	N. art. 523442	oleovera bianco natura N. art. 801619	13,74 €	131,81 €
	Rovere grigio blu Selectiv	N. art. 523442	oleovera grigio blu N. art. 801136	13,74 €	131,81 €
	Rovere grigio argento Selectiv	N. art. 523442	oleovera grigio argento N. art. 801137	13,74 €	131,81 €
	Rovere grigio marrone Selectiv	N. art. 523442	oleovera grigio marrone N. art. 801620	13,74 €	131,81 €
	Rovere grigio natura Selectiv	N. art. 523442	oleovera grigio natura N. art. 801621	13,74 €	131,81 €
	Rovere grigio beige Selectiv	N. art. 523442	oleovera grigio beige N. art. 801622	13,74 €	131,81 €
	Rovere grigio basalto Selectiv	N. art. 523442	oleovera grigio basalto N. art. 801623	13,74 €	102,00 €

Selezionate il vostro pavimento personalizzato tra i trattamenti di finitura e le opzioni aggiuntive riportate.

Listone Prestige:

Dimensioni: 10 x 120 x 1000 mm
 Ordine minimo: 3,12 mm²
 Connessione: Maschio e Femmina

■ possibile
 — non possibile

TRATTAMENTO DI FINITURA - SELEZIONARE SOLO UN'OPZIONE

OPZIONE AGGIUNTIVA - È POSSIBILE SELEZIONARE PIÙ OPZIONI

spazzolato con bisellatura longitudinale N. art. 800822 2,75 €/m ²	piallato con bisellatura longitudinale** N. art. 800823 18,32 €/m ²	piallato alla franc. con bisellatura longitudinale** N. art. 800930 22,90 €/m ²	segato con bisellatura longitudinale** N. art. 801173 18,32 €/m ²	spazzolatura accentuata con bisellatura frontale N. art. 801346 13,74 €/m ²	bisellatura frontale N. art. 800824 2,75 €/m ²	tarlatura N. art. 800821 5,49 €/m ²	martellato N. art. 801174 5,49 €/m ²	Silent Pro N. art. 800820 9,61 €/m ²
■	■	■	■	■	■	■	■	—
■	■	■	■	■	■	■	■	—
■	■	■	■	■	■	■	■	—
■	■	■	■	■	■	■	■	—
■	■	■	■	■	■	■	■	—
■	■	■	■	■	■	■	■	—
■	■	■	■	■	■	■	■	—
■	■	■	■	■	■	■	■	—
■	■	■	■	■	■	■	■	—
■	■	■	■	■	■	■	■	—

** nel caso del trattamento di finitura „piallato con bisellatura longitudinale“ e „segato con bisellatura longitudinale“ è obbligatoria l'opzione aggiuntiva „bisellatura frontale“!

Quadrotta parquet

- Quadrotta di parquet realizzato a mano con le essenze più pregiate
- Quattro diversi design composti da elementi singoli che formano una superficie carica di espressività in 3 o 4 essenze
- Nobilitazione delle superfici con olio naturale pregiato oleovera
- Incastro: Incastro perimetrale maschio + femmina per l'incollaggio sull'intera superficie con colla elastica



parkettmanufaktur by HARO
Quadrotta parquet
Design Basket
Rovere testa di moro

Design

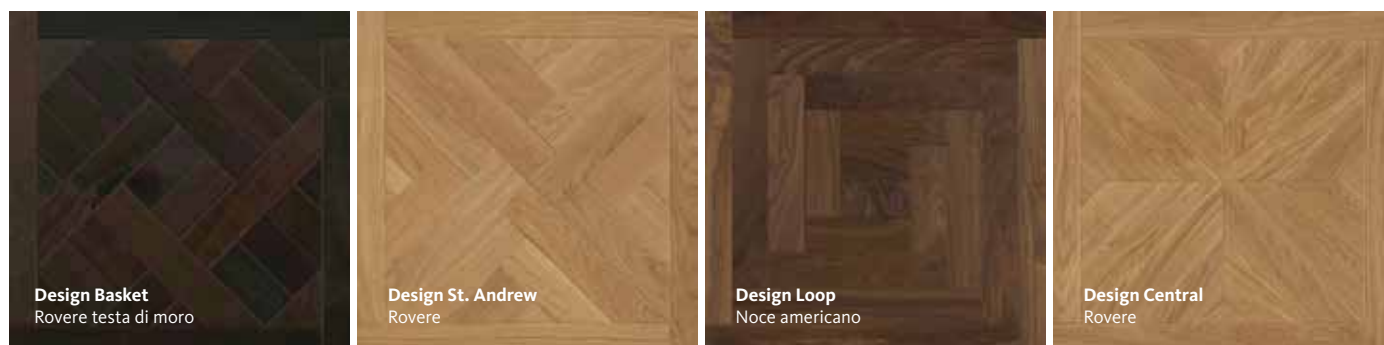





- Dimensioni: 18 x 650 x 650 mm
- Spessore strato nobile: ca. 3,5 mm
- Spessore totale: ca. 18 mm
- Finitura: oleovera Finitura con olio naturale
- Incastro: Incastro perimetrale maschio + femmina per l'incollaggio sull'intera superficie con colla elastica
- Bisellatura: Su tutto il perimetro

Struttura a 3 strati per l'incollaggio sull'intera superficie





- 1 Strato di legno nobile dello spessore di ca. 3,5 mm di legno accuratamente selezionato
- 2 Pannello multiplex in legno di betulla come strato intermedio, spessore ca. 10 mm
- 3 Controbilanciatura in rovere

tutti i prezzi in €/pezzo

Design		Finitura	N. art.	senza IVA	
	Rovere Basket	oleovera	535300	201,51 €	
	Rovere testa di moro Basket	oleovera	535302	238,15 €	
	Noce americano Basket	oleovera	535304	265,63 €	
	Rovere anticato Basket	oleovera	535305	265,63 €	



I tempi di consegna sono solitamente 10 - 12 settimane. Ricordate di considerare lo sfrido in fase di calcolo delle quantità.
 Ordine minimo: 2 pezzi

tutti i prezzi in €/pezzo

Design		Finitura	N. art.	senza IVA
	Rovere St. Andrew	oleovera	535312	201,51 €
	Rovere testa di moro St. Andrew	oleovera	535313	238,15 €
	Noce americano St. Andrew	oleovera	535315	265,63 €



Design Loop

tutti i prezzi in €/pezzo

Design		Finitura	N. art.	senza IVA	
	Rovere Loop	oleovera	535317	201,51 €	
	Rovere testa di moro Loop	oleovera	535318	238,15 €	
	Noce americano	oleovera	535320	265,63 €	

I tempi di consegna sono solitamente 10 - 12 settimane. Ricordate di considerare lo sfrido in fase di calcolo delle quantità.
 Ordine minimo: 2 pezzi

tutti i prezzi in €/pezzo

Design		Finitura	N. art.	senza IVA
	Rovere Central	oleovera	535322	201,51 €
	Rovere testa di moro Central	oleovera	535323	238,15 €
	Noce americano Central	oleovera	535325	265,63 €



Wood Performance Floor MULTIVO

Il nuovo pavimento che
può fare di più

**Novità
mondiale**

Wood Performance Floor MULTIVO

Ogni singolo strato di MULTIVO contribuisce alla qualità del pavimento.

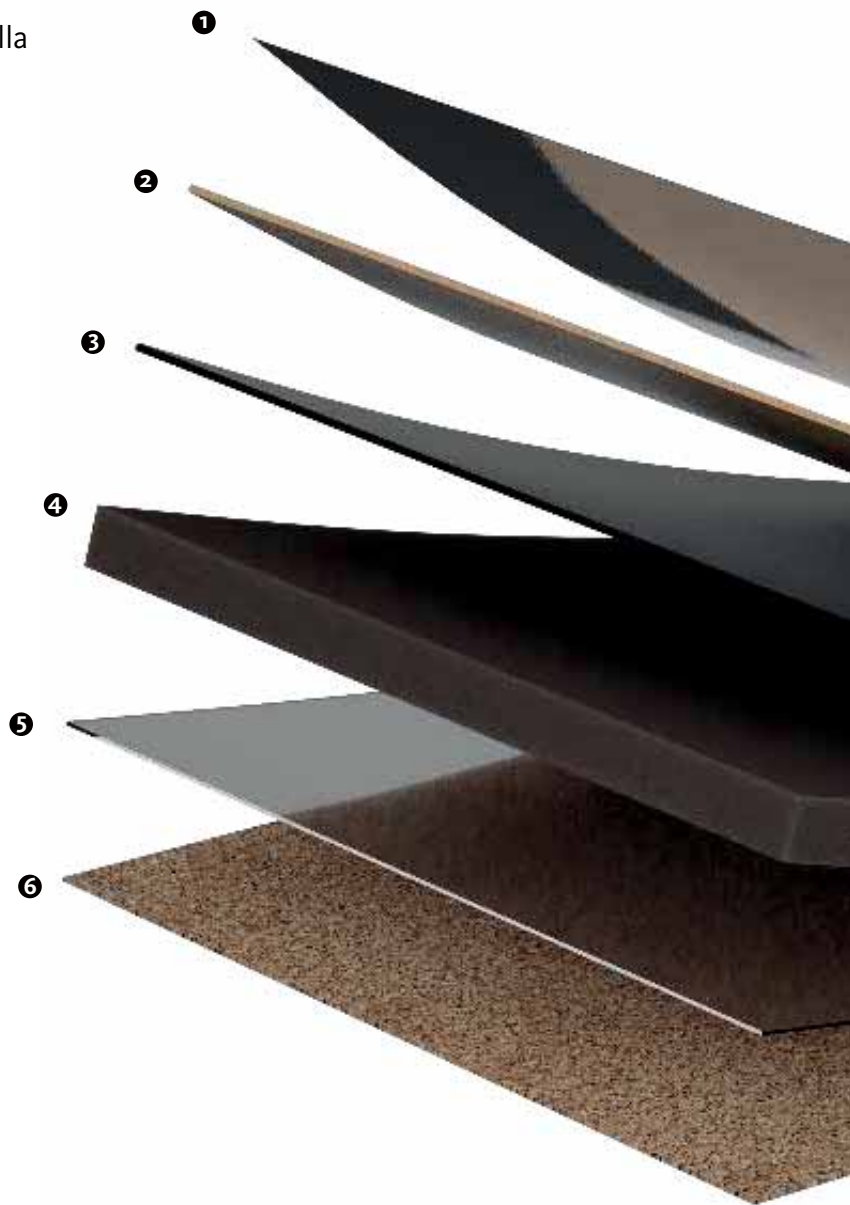

① Lo strato robusto per la protezione della finitura naturaDur plus

- Naturalmente opaco per un effetto moderno.
- Particolarmente resistente in modo che il vostro pavimento rimanga a lungo come il primo giorno.
- Altamente resistente all'abrasione, permette di camminare in casa con le scarpe da strada senza preoccupazioni..

② Lo strato nobile naturale in legno

- Selezionati e assortiti con cura in modo da ottenere sempre effetti del legno avvententi e armoniosi per il vostro pavimento.
- A risparmio di risorse e quindi sostenibile grazie allo spessore dello strato nobile di soli 0,6 mm senza dovere rinunciare alla qualità.
- Ovviamente lo strato nobile proviene da foreste gestite all'insegna della sostenibilità per far sì che possiate godere il pavimento in legno con la coscienza pulita.

③ Lo strato elastico di distribuzione delle pressioni ElastoTec

- Garantisce un altissimo livello di comfort di camminata come se si camminasse sul sottofondo del bosco.
- Valori acustici eccezionali grazie alla riduzione del rumore da calpestio.



Formato
9,9 x 235 x 2035 mm

4**Lo stabile Rigid Coreboard**

- Resistente all'umidità, vale a dire che il pavimento non si gonfia subito in caso di versamento accidentale d'acqua.
- In questo modo il pavimento diventa stabile ed è facile da posare.
- Prodotto sulla base di materie prime rinnovabili in modo che anche il pannello di supporto del pavimento si adatti al rivestimento sostenibile della superficie.

5**La barriera intelligente HydroResist**

- Protegge il pavimento come barriera al vapore contro l'umidità di risalita qualora il sottofondo contegna ancora umidità residua.
- Ha un effetto ancora più stabilizzante.

6**Il pannello isolante integrato in sughero**

- Ha un effetto isolante e consente di risparmiare sui costi di riscaldamento se non si dispone di un riscaldamento a pavimento.
- Protezione antirumore aggiuntiva, contribuisce quindi a un buon effetto acustico del pavimento.
- Il sughero è un materiale rinnovabile e contribuisce quindi alla sostenibilità del pavimento.

Wood Performance Floor MULTIVO



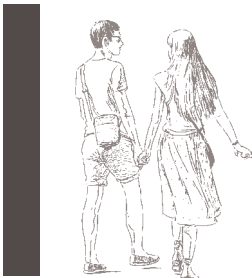



Formato



Dimensioni: 235 x 2035 mm



Tutti i prezzi in €/m²

Essenza/scelta	Finitura	N. art.	senza IVA	
 <p>Plancia 4B Rovere Elegant spazzolato 4B</p> <p>Battiscopa coordinati N. art. 411074</p>	<u>nD+</u>	544592	77,76 €	
 <p>Plancia 2 strip Rovere Elegant spazzolato 4B</p> <p>Battiscopa coordinati N. art. 411074</p>	<u>nD+</u>	544593	73,18 €	
 <p>Plancia Rovere naturale spazzolato 4B</p> <p>Battiscopa coordinati N. art. 411074</p>	<u>nD+</u>	544594	68,60 €	
 <p>Plancia 2 strip Abete spazzolato 4B</p> <p>Battiscopa coordinati N. art. 412289</p>	<u>nD+</u>	544596	73,18 €	
 <p>Plancia Frassino spazzolato 4B</p> <p>Battiscopa coordinati N. art. 412288</p>	<u>nD+</u>	544597	73,18 €	
 <p>Plancia Noce americano spazzolato 4B</p> <p>Battiscopa coordinati N. art. 411100</p>	<u>nD+</u>	544595	91,51 €	
 <p>Plancia 2 strip Rovere anticato spazzolato 4B</p> <p>Battiscopa coordinati N. art. 412290</p>	<u>nD+</u>	544598	91,51 €	



DISANO LifeAqua
Plancia XL 4B
Rovere Sheffield bianco creme
(riproduzione legno)

Pavimento design DISANO

Il pavimento design salubre

Privo di PVC e
plastificanti
al 100%

Vendere in modo facile la varietà di assortimento

Assortimento strutturato chiaramente per facilitare le vendite

Abbiamo raggruppato l'ampia gamma di pavimenti design DISANO in tre categorie per una maggiore chiarezza e servizi di consulenza più semplici. La consulenza basata sulle esigenze dei vostri clienti è rapida e semplice e si basa sul principio "Good - Better - Best". Inoltre riceverete ogni formato di dogia in ogni decoro (ad eccezione dei formati di piastrelle) nei rispettivi cluster.

WaveAqua

Il pavimento robusto

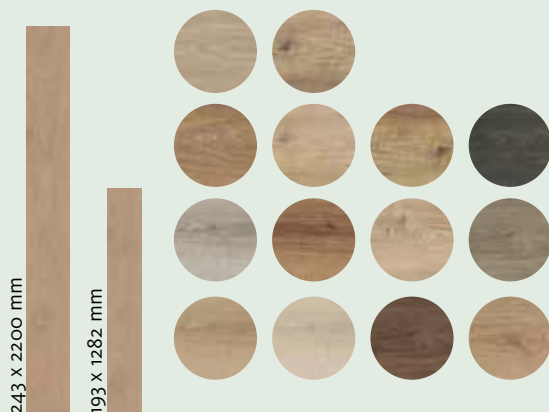

LifeAqua

Impiego universale

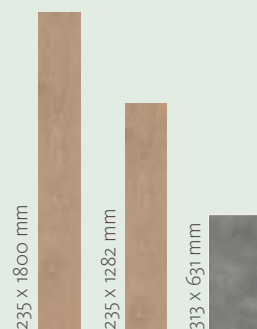

Sistema Easy Selling: Pavimento design DISANO

Easy Selling
Pavimento de-
sign DISANO

ClassicAqua | Saphir & Project

Il pavimento confortevole | Per professionisti

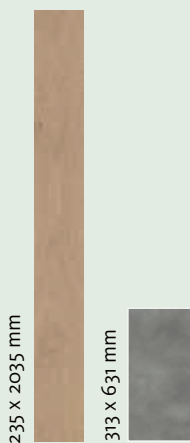

235 x 2035 mm

313 x 631 mm

ClassicAqua

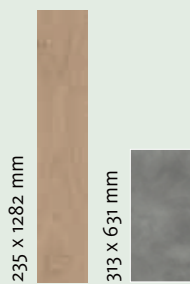

235 x 1282 mm

313 x 631 mm

Saphir

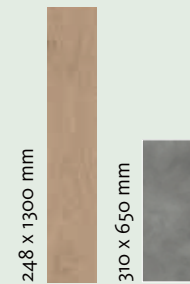

248 x 1300 mm

310 x 650 mm

Project



Pavimento design DISANO

Le caratteristiche

Morbido, caldo, facile da mantenere, resistente e silenzioso

DISANO presenta numerosi pregi: non è nocivo alla salute e particolarmente piacevole nella vita di tutti i giorni. Grazie all'alta qualità dei materiali e all'eccellente lavorazione, i nostri pavimenti mantengono la loro avvenenza come il primo giorno anche dopo averli utilizzati

per molti anni. In questo modo risparmiate denaro e fatica a lungo termine. Al tempo stesso si pensa all'attualità e alla sostenibilità: in questo modo è possibile minimizzare il consumo di risorse per la produzione di nuovi prodotti e lo smaltimento di materiali da costruzione obsoleti.

Calore naturale



L'impiego di materiali accuratamente selezionati e salubri, strutturati su più strati – rendono i pavimenti DISANO così piacevolmente caldi e confortevoli.

Idoneo a locali soggetti a umidità



Tutti i pavimenti DISANO sono omologati per la posa in locali soggetti a umidità: DISANO Saphir e Project sono impermeabili. DiSANO LifeAqua, ClassicAqua e WaveAqua sono dotati di protezione antiumidità.

Di semplice manutenzione



La pulizia e la manutenzione dei pavimenti DISANO è un gioco da ragazzi: basta spazzare o aspirare e se necessario pulire con un panno umido utilizzando la serie di detergenti ecologici HARO.

Resistente



DISANO convince grazie alla sua estrema resistenza, anche in presenza di forti sollecitazioni come nell'ingresso e in ambito commerciale.

Morbido



Con la finitura SilentSense i pavimenti design DISANO risultano morbidi e piacevoli e creano una sensazione di accoglienza e benessere.

Pavimento design DISANO

La differenza

Superiore da ogni punto di vista

I pavimenti design DISANO convincono rispetto ai tradizionali pavimenti in PVC che contengono plastificanti: sono migliori non solo con riguardo a uno stile di vita salubre ma anche in termini di vantaggi tecnici e proprietà d'uso. I nostri pavimenti non conoscono problemi come lo scolorimento, l'infragilimento e il "fiume freddo", le impronte lasciate dai mobili, che compaiono invece sempre con il passare del tempo nei tradizionali pavimenti in vinile. Inoltre, i pavimenti design DISANO stupiscono grazie alla loro struttura dalla stabilità di forma. Questa struttura si basa sul pannello portante Rigid Core Board (ad eccezione di DISANO Project) che protegge i nostri pavimenti dalle oscillazioni termiche e ne rende la posa particolarmente facile, persino in presenza di piccole irregolarità del sottosuolo.

Tradizionale pavimento in vinile

DISANO

Nessuna decolorazione

DISANO mantiene il suo colore per tutta la durata di vita anche se esposto a forti radiazioni UV della luce solare.



Nessun infragilimento

Molte materie plastiche possono invecchiare e diventare fragili a causa dell'influenza dei raggi UV e del rilascio di plastificanti. DISANO è resistente all'invecchiamento e rimane permanentemente elastico.



Elevata stabilità dimensionale

Mentre i pavimenti interamente in plastica possono reagire al calore con rigonfiamenti, DISANO rimane meravigliosamente piatto e dimensionalmente stabile per anni grazie al pannello di supporto Rigid Core Board.

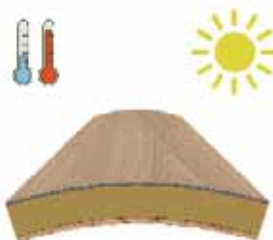

Smaltimento senza problemi

DISANO è privo di plastificanti e di sostanze alogenorganiche problematiche e può quindi essere smaltito senza esitazione nei rifiuti domestici.

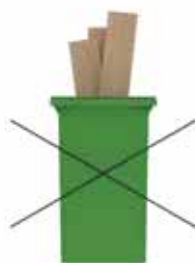

Nessuna ammaccatura

Sui pavimenti contenenti plastificanti, la superficie può subire ammaccature permanenti a causa delle gambe dei mobili o delle sedie (il cosiddetto "cold flow"). Grazie a DISANO, le ammaccature e i segni causati dai mobili appartengono al passato. Anche le lievi irregolarità del sottofondo vengono compensate dal nostro pavimento di design grazie alla sua struttura



Pavimento design DISANO

DISANO Saphir

Il pavimento design resistente per tutte le esigenze. Resistente all'acqua.

- Massima sicurezza: estremamente robusto e resistente
- Impermeabile al 100 %
- Altezza strutturale ideale per ristrutturazioni



- 1 Finitura morbida SilentSense
- 2 Pannello di supporto impermeabile in plastica piena (Rigid Core Board)

DISANO Project

Il pavimento design per la posa professionale. Resistente all'acqua.

- Alternativa salubre ai pavimenti in PVC da incollare
- Particolarmente adatto per opere di ristrutturazione grazie ad un'altezza strutturale minima
- Posa senza interruzioni fino in bagno
- Impermeabile al 100%



- 1 Finitura morbida SilentSense
- 2 Strato di distribuzione delle pressioni ElastoTec stabilizzante

DISANO ClassicAqua

Il pavimento comfort esclusivo per le massime esigenze abitative. Anche per locali soggetti all'umidità.

- Progettato per il massimo comfort
- Eccezionalmente elastico, morbido e silenzioso
- Effetto estetico premium in formato premium con effetto di finitura particolare



- 1 Finitura morbida SilentSense
- 2 Comodo strato di distribuzione delle pressioni ElastoTec
- 3 Pannello di supporto AquaReject particolarmente resistente all'umidità e con stabilità di forma realizzato con materie prime naturalmente rinnovabili
- 4 Barriera anti-umidità HydroResist
- 5 Pannello isolante in sughero



spazzolato



authentic



struttura pietra



spazzolato rustico

4,5 x 235 x 1282 mm

4,5 x 313 x 631 mm



spazzolato



authentic



struttura pietra



spazzolato rustico

2 x 245 x 1300 mm

2 x 310 x 650 mm



spazzolato



authentic



struttura pietra



spazzolato rustico

9,8 x 235 x 2035 mm

9,8 x 313 x 631 mm

DISANO LifeAqua

Il pavimento design intelligente per vivere all'insegna della modernità anche in formato XL.. Anche per locali soggetti all'umidità.

- Progettato per un effetto di più ampio respiro
- Sensazione morbida in fase di camminata
- Piacevolmente silenzioso e caldo



- 1 Finitura morbida SilentSense
- 2 Pannello di supporto AquaReject particolarmente resistente all'umidità e con stabilità di forma realizzato con materie prime naturalmente rinnovabili
- 3 Barriera antiumidità HydroResist
- 4 Pannello isolante in sughero

DISANO WaveAqua

Il pavimento design robusto a prezzi allettanti.

Anche per locali soggetti all'umidità.

- Eccellente rapporto qualità-prezzo
- Finitura straordinariamente robusta
- Particolarmente resistente ai graffi
- Decorì del legno moderne e autentici



- 1 Finitura resistente ai graffi Surface Protect
- 2 Pannello di supporto AquaReject particolarmente resistente all'umidità e con stabilità di forma realizzato con materie prime naturalmente rinnovabili
- 3 Strato PowerWave resistente all'umidità



spazzolato



authentic



struttura
pietra



spazzolato rustico

8 x 313 x 631 mm

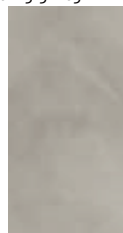

8 x 235 x 1282 mm



8 x 235 x 1800 mm



authentic

8 x 243 x 2200 mm



8 x 193 x 1282 mm



DISANO Saphir

Formato



Dimensioni: 235 x 1282 mm (Plancia 4BM)
313 x 631 mm (Piazza 4B)

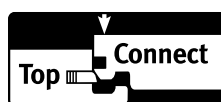

**Fold Down
locking system**



Classe d'impiego: 23/33
 Spessore: 4,5 mm
 Dimensioni: 235 x 1282 mm
 Confezionamento: 0,301 m²/elemento
 10 pezzi/conf. = 3,01 m²
 45 pacchi/pallet = 135,45 m²
 5,28 kg/m²; 15,90 kg/confezione
 715,50 kg/pallet

Plancia 4BM

Tutti i prezzi in €/m²

Design/decoro		N. art.	senza IVA	
	Plancia 4BM Pino Nordica ¹	540067	43,92 €	
	Battiscopa coordinati N. art. 409407			
	Plancia 4BM Rovere cristallo ¹	537240	43,92 €	
	Battiscopa coordinati N. art. 410088			
	Plancia 4BM Rovere Provence creme ¹	540069	43,92 €	
	Battiscopa coordinati N. art. 410789			
	Plancia 4BM Rovere Country grigio ¹	537241	43,92 €	
	Battiscopa coordinati N. art. 410091			
	Plancia 4BM Rovere Picardie grigio ¹	543388	43,92 €	
	Battiscopa coordinati N. art. 411954			
	Plancia 4BM Rovere Picardie puro ¹	543386	43,92 €	
	Battiscopa coordinati N. art. 411952			
	Plancia 4BM Rovere luce ¹	543383	43,92 €	
	Battiscopa coordinati N. art. 410089			
	Plancia 4BM Rovere sabbia ¹	537237	43,92 €	
	Battiscopa coordinati N. art. 409409			
	Plancia 4BM Leccio creme ¹	537236	43,92 €	
	Battiscopa coordinati N. art. 409410			
	Plancia 4BM Rovere Picardie natur ¹	543387	43,92 €	
	Battiscopa coordinati N. art. 411953			

Plancia 4BM

Classe d'impiego: 23/33
Spessore: 4,5 mm
Dimensioni: 235 x 1282 mm
Confezionamento: 0,301 m²/elemento
 10 pezzi/conf. = 3,01 m²
 45 pacchi/pallet = 135,45 m²
 5,28 kg/m²; 15,90 kg/confezione
 715,50 kg/pallet

HARO
25
 anni
 di garanzia

HARO
5
 anni
 di garanzia
 per il
 residenziale
 e
 commerciale

Tutti i prezzi in €/m²

Design/decoro		N. art.	senza IVA	
	Plancia 4BM Rovere Provence natur¹	540070	43,92 €	
	Battiscopa coordinati N. art. 410790			
	Plancia 4BM Rovere campo¹	537242	43,92 €	
	Battiscopa coordinati N. art. 410093			
	Plancia 4BM Rovere montagna¹	540068	43,92 €	
	Battiscopa coordinati N. art. 409401			
	Plancia 4BM Eiche Provence geräuchert¹	543385	43,92 €	
	Battiscopa coordinati N. art. 410791			
	Plancia 4BM Rovere tabacco¹	537243	43,92 €	
	Battiscopa coordinati N. art. 410094			
	Plancia 4BM Rovere selvatico¹	537238	43,92 €	
	Battiscopa coordinati N. art. 409412			
	Plancia 4BM Noce¹	543384	43,92 €	
	Battiscopa coordinati N. art. 410095			
	Plancia 4BM Rovere anticato francese¹	537239	43,92 €	
	Battiscopa coordinati N. art. 409406			



Classe d'impiego: 23/33
Spessore: 4,5 mm
Dimensioni: 313 x 631 mm
Confezionamento: 0,198 m²/elemento
 14 pezzi/conf. = 2,77 m²
 42 pacchi/pallet = 116,34 m²
 5,28 kg/m²; 14,63 kg/confezione
 614,46 kg/pallet

DISANO SAPHIR

PAVIMENTO DESIGN

Piazza 4B

Tutti i prezzi in €/m²

Design/decoro		N. art.	senza IVA	
	Piazza 4B Urban white⁶	540360	48,51 €	
	Battiscopa coordinati N. art. 411372			
	Piazza 4B Industrial grey⁶	540359	48,51 €	
	Battiscopa coordinati N. art. 411370			
	Piazza 4B Marmo antracite⁶	540361	48,51 €	
	Battiscopa coordinati N. art. 411374			

PAVIMENTO DESIGN

DISANO Project

Formato

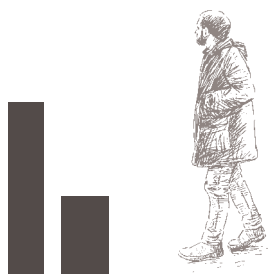

Dimensioni: 245 x 1300 mm (Plancia 4BM)
310 x 650 mm (Piazza 4B)

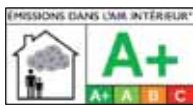

HARO
25
anni
di garanzia

HARO
5
anni
di garanzia

Classe d'impiego: 23/33
Spessore: 2,0 mm
Dimensioni: 245 x 1300 mm
Confezionamento: 0,319 m²/elemento
11 elementi/confezione = 3,51 m²
63 pacchi/pallet = 221,13 m²
3,33 kg/m²; 11,69 kg/confezione
736,47 kg/pallet

DISANO PROJECT

PAVIMENTO DESIGN

Plancia 4BM

Tutti i prezzi in €/m²

Design/decoro		N. art.	senza IVA	
	Plancia 4BM Pino Nordica ¹	544936	43,00 €	
	Battiscopa coordinati N. art. 409407			
	Plancia 4BM Rovere cristallo ¹	544928	43,00 €	
	Battiscopa coordinati N. art. 410088			
	Plancia 4BM Rovere Provence creme ¹	544938	43,00 €	
	Battiscopa coordinati N. art. 410789			
	Plancia 4BM Rovere Country grigio ¹	544929	43,00 €	
	Battiscopa coordinati N. art. 410091			
	Plancia 4BM Rovere Picardie grigio ¹	543400	43,00 €	
	Battiscopa coordinati N. art. 411954			
	Plancia 4BM Rovere Picardie puro ¹	543398	43,00 €	
	Battiscopa coordinati N. art. 411952			
	Plancia 4BM Rovere luce ¹	543395	43,00 €	
	Battiscopa coordinati N. art. 410089			
	Plancia 4BM Rovere sabbia ¹	544931	43,00 €	
	Battiscopa coordinati N. art. 409409			
	Plancia 4BM Leccio creme ¹	544930	43,00 €	
	Battiscopa coordinati N. art. 409410			
	Plancia 4BM Rovere Picardie natur ¹	543399	43,00 €	
	Battiscopa coordinati N. art. 411953			

PAVIMENTO DESIGN

Plancia 4BM

Classe d'impiego: 23/33
 Spessore: 2,0 mm
 Dimensioni: 245 X 1300 mm
 Confezionamento: 0,319 m²/elemento
 11 elementi/confezione = 3,51 m²
 63 pacchi/pallet = 221,13 m²
 3,33 kg/m²; 11,69 kg/confezione
 736,47 kg/pallet

HARO
25
 anni
 di garanzia

HARO
5
 anni
 di garanzia
 per il
 pavimento
 in laminato
 multistrato

Tutti i prezzi in €/m²





Design/decoro		N. art.	senza IVA	
 4 Micro 	Plancia 4BM Rovere Provence natur¹	544939	43,00 €	
	Battiscopa coordinati N. art. 410790			
 4 Micro 	Plancia 4BM Rovere campo¹	544932	43,00 €	
	Battiscopa coordinati N. art. 410093			
 4 Micro 	Plancia 4BM Rovere montagna¹	544937	43,00 €	
	Battiscopa coordinati N. art. 409401			
 4 Micro 	Plancia 4BM Rovere Provence anticato¹	544940	43,00 €	
	Battiscopa coordinati N. art. 410791			
 4 Micro 	Plancia 4BM Rovere tabacco¹	544934	43,00 €	
	Battiscopa coordinati N. art. 410094			
 4 Micro 	Plancia 4BM Rovere selvatico¹	544933	43,00 €	
	Battiscopa coordinati N. art. 409412			
 4 Micro 	Plancia 4BM Noce¹	543396	43,00 €	
	Battiscopa coordinati N. art. 410095			
 4 Micro 	Plancia 4BM Rovere anticato francese¹	544935	43,00 €	
	Battiscopa coordinati N. art. 409406			



Classe d'impiego: 23/33
 Spessore: 2,0 mm
 Dimensioni: 310 x 650 mm
 Confezionamento:
 0,201 m²/elemento
 11 pezzi/conf. = 2,22 m²
 90 pacchi/pallet = 199,80 m²
 3,33 kg/m²; 7,39 kg/confezione
 665,10 kg/pallet

Piazza 4BM

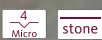
Tutti i prezzi in €/m²

Design/decoro		N. art.	senza IVA	
 <div style="text-align: right;">  </div>	Piazza 4BM Urban white⁶	540356	45,75 €	
	Battiscopa coordinati N. art. 411372			
 <div style="text-align: right;">  </div>	Piazza 4BM Industrial grey⁶	540355	45,75 €	
	Battiscopa coordinati N. art. 411370			
 <div style="text-align: right;">  </div>	Piazza 4BM Marmo antracite⁶	540358	45,75 €	
	Battiscopa coordinati N. art. 411374			

DISANO ClassicAqua

Formato



Dimensioni: 235 x 2035 mm (Plancia XL 4B)
313 x 631 mm (Piazza 4B)



**Fold Down
locking system**



Classe d'impiego: 23/33
 Spessore: 9,8 mm
 Dimensioni: 235 x 2035 mm
 Confezionamento: 0,478 m²/elemento
 5 pezzi/conf. = 2,39 m²
 33 pacchi/pallet = 78,87 m²
 9,24 kg/m²; 22,08 kg/confezione
 728,64 kg/pallet

Plancia XL 4B

Tutti i prezzi in €/m²

Design/decoro		N. art.	senza IVA	
	Maxioplancia 4B Pino Nordica¹	543737	53,08 €	
	Battiscopa coordinati N. art. 409407			
	Maxioplancia 4B Rovere cristallo¹	543729	53,08 €	
	Battiscopa coordinati N. art. 410088			
	Maxioplancia 4B Rovere Provence creme¹	543714	53,08 €	
	Battiscopa coordinati N. art. 410789			
	Maxioplancia 4B Rovere Country grigio¹	543730	53,08 €	
	Battiscopa coordinati N. art. 410091			
	Maxioplancia 4B Rovere Picardie grigio¹	543719	53,08 €	
	Battiscopa coordinati N. art. 411954			
	Maxioplancia 4B Rovere Picardie puro¹	543717	53,08 €	
	Battiscopa coordinati N. art. 411952			
	Maxioplancia 4B Rovere luce¹	543738	53,08 €	
	Battiscopa coordinati N. art. 410089			
	Maxioplancia 4B Rovere sabbia¹	543732	53,08 €	
	Battiscopa coordinati N. art. 409409			
	Maxioplancia 4B Leccio creme^{1 5}	543731	53,08 €	
	Battiscopa coordinati N. art. 409410			
	Maxioplancia 4B Rovere Picardie natur¹	543718	53,08 €	
	Battiscopa coordinati N. art. 411953			



Plancia XL 4B

Classe d'impiego: 23/33
Spessore: 9,8 mm
Dimensioni: 235 x 2035 mm
Confezionamento: 0,478 m²/elemento
 5 pezzi/conf. = 2,39 m²
 33 pacchi/pallet = 78,87 m²
 9,24 kg/m²; 22,08 kg/confezione
 728,64 kg/pallet

HARO
25
 anni
 di garanzia

HARO
5
 anni
 di garanzia
 per il
 sottile
 e
 sottile
 e
 sottile

Tutti i prezzi in €/m²

Design/decoro		N. art.	senza IVA	
	Maxiplancia 4B Rovere Provence natur¹	543715	53,08 €	
	Battiscopa coordinati N. art. 410790			
	Maxiplancia 4B Rovere campo¹	543733	53,08 €	
	Battiscopa coordinati N. art. 410093			
	Maxiplancia 4B Rovere montagna¹	543712	53,08 €	
	Battiscopa coordinati N. art. 409401			
	Maxiplancia 4B Rovere Provence anticato¹	543716	53,08 €	
	Battiscopa coordinati N. art. 410791			
	Maxiplancia 4B Rovere tabacco¹	543735	53,08 €	
	Battiscopa coordinati N. art. 410094			
	Maxiplancia 4B Rovere selvatico¹⁵	543734	53,08 €	
	Battiscopa coordinati N. art. 409412			
	Maxiplancia 4B Noce¹	543713	53,08 €	
	Battiscopa coordinati N. art. 410095			
	Maxiplancia 4B Rovere anticato francese¹⁵	543736	53,08 €	
	Battiscopa coordinati N. art. 409406			



Classe d'impiego: 23/33
 Spessore: 9,8 mm
 Dimensioni: 313 x 631 mm
 Confezionamento: 0,198 m²/elemento
 7 pezzi/conf. = 1,39 m²
 42 pacchi/pallet = 58,38 m²
 9,24 kg/m²; 12,84 kg/confezione
 539,28 kg/pallet

Piazza 4B

Tutti i prezzi in €/m²

Design/decoro		N. art.	senza IVA	
	Piazza 4B Urban white ⁶	543724	57,66 €	
	Battiscopa coordinati N. art. 411372			
	Piazza 4B Cemento a vista greige ⁶	543720	57,66 €	
	Battiscopa coordinati N. art. 411373			
	Piazza 4B Industrial grey ⁶	543723	57,66 €	
	Battiscopa coordinati N. art. 411370			
	Piazza 4B Rusted metal ⁶	543721	57,66 €	
	Battiscopa coordinati N. art. 411369			
	Piazza 4B Marmo antracite ⁶	543725	57,66 €	
	Battiscopa coordinati N. art. 411374			
	Piazza 4B Ardesia vallone ⁶	543722	57,66 €	
	Battiscopa coordinati N. art. 411371			

DISANO LifeAqua

Formato



Dimensioni: 235 x 1800 mm (Plancia XL 4B)
235 x 1282 mm (Plancia 4B)
313 x 631 mm (Piazza 4B)

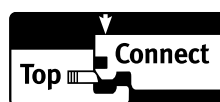

**Fold Down
locking system**

HARO
20
anni
di garanzia

HARO
5
anni
di garanzia
per il
uso residenziale

Classe d'impiego: 23/33
Spessore: 8 mm
Dimensioni: 235 x 1800 mm
Confezionamento: 0,423 m²/elemento
8 pezzi/conf. = 3,38 m²
30 pacchi/pallet = 101,40 m²
7,00 kg/m²; 23,66 kg/confezione
709,80 kg/pallet

DISANO LIFEAQUA

PAVIMENTO DESIGN

Plancia XL 4B

Tutti i prezzi in €/m²

Design/decoro		N. art.	senza IVA	
	Maxioplancia 4B Rovere Sheffield bianco crema¹	543410	47,59 €	
	Battiscopa coordinati N. art. 411955			
	Maxioplancia 4B Rovere Cardiff White¹	540380	47,59 €	
	Battiscopa coordinati N. art. 411365			
	Maxioplancia 4B Rovere antico creme¹	540370	47,59 €	
	Battiscopa coordinati N. art. 410358			
	Maxioplancia 4B Rovere Sheffield grigio¹	543414	47,59 €	
	Battiscopa coordinati N. art. 411959			
	Maxioplancia 4B Rovere Columbia grigio¹	540371	47,59 €	
	Battiscopa coordinati N. art. 410360			
	Maxioplancia 4B Rovere Jubilé¹	540369	47,59 €	
	Battiscopa coordinati N. art. 410359			
	Maxioplancia 4B Rovere Sheffield puro¹	543411	47,59 €	
	Battiscopa coordinati N. art. 411956			
	Maxioplancia 4B Rovere Lavidá¹	540373	47,59 €	
	Battiscopa coordinati N. art. 410425			
	Maxioplancia 4B Rovere Yorkshire puro¹	540382	47,59 €	
	Battiscopa coordinati N. art. 411367			
	Maxioplancia 4B Rovere Phoenix¹	540374	47,59 €	
	Battiscopa coordinati N. art. 410362			

Imballaggio in cartone e pellicola. Consegna solo in confezioni intere.

¹ Imitazione legno

Plancia XL 4B

Classe d'impiego: 23/33



Spessore: 8 mm

Dimensioni: 235 x 1800 mm

Confezionamento: 0,423 m²/elemento,
8 pezzi/conf. = 3,38 m²30 pacchi/pallet = 101,40 m²7,00 kg/m²; 23,66 kg/confezione

709,80 kg/pallet

Tutti i prezzi in €/m²

Design/decoro		N. art.	senza IVA	
	Maxiplancia 4B Rovere Sheffield natur¹	543412	47,59 €	
	Battiscopa coordinati N. art. 411957			
	Maxiplancia 4B Rovere Columbia natur¹	540375	47,59 €	
	Battiscopa coordinati N. art. 410363			
	Maxiplancia 4B Cottage Wood¹	540383	47,59 €	
	Battiscopa coordinati N. art. 411368			
	Maxiplancia 4B Rovere Oxford¹	540376	47,59 €	
	Battiscopa coordinati N. art. 410364			
	Maxiplancia 4B Rovere Sheffield bruno¹	543413	47,59 €	
	Battiscopa coordinati N. art. 411958			
	Maxiplancia 4B Rovere Cambridge¹	540378	47,59 €	
	Battiscopa coordinati N. art. 411363			



DISANO LifeAqua
Plancia XL 4B
Rovere Sheffield bianco creme
(riproduzione legno)



DISANO LifeAqua
Plancia XL 4B
Rovere Columbia natur
(riproduzione legno)

HARO
20
anni
di garanzia

HARO
5
anni
di garanzia
per il
uso residenziale

Classe d'impiego: 23/33
Spessore: 8,0 mm
Dimensioni: 235 x 1282 mm
Confezionamento: 0,301 m²/elemento
8 Elementi/confezione = 2,41 m²
36 pacchi/pallet = 86,76 m²
7,00 kg/m²; 16,87 kg/confezione
607,32 kg/pallet

DISANO LIFEAQUA

PAVIMENTO DESIGN

Plancia 4B

Tutti i prezzi in €/m²

Design/decoro	N. art.	senza IVA	
	Plancia 4B Rovere Sheffield bianco crema¹ Battiscopa coordinati N. art. 411955	543426	43,00 €
	Plancia 4B Rovere Cardiff White¹ Battiscopa coordinati N. art. 411365	543422	43,00 €
	Plancia 4B Rovere antico creme¹ Battiscopa coordinati N. art. 410358	543416	43,00 €
	Plancia 4B Rovere Sheffield grigio¹ Battiscopa coordinati N. art. 411959	543430	43,00 €
	Plancia 4B Rovere Columbia grigio¹ Battiscopa coordinati N. art. 410360	543417	43,00 €
	Plancia 4B Rovere Jubilé¹ Battiscopa coordinati N. art. 410359	543415	43,00 €
	Plancia 4B Rovere Sheffield puro¹ Battiscopa coordinati N. art. 411956	543427	43,00 €
	Plancia 4B Rovere Lavidà¹ Battiscopa coordinati N. art. 410425	543418	43,00 €
	Plancia 4B Rovere Yorkshire puro¹ Battiscopa coordinati N. art. 411367	543423	43,00 €
	Plancia 4B Rovere Phoenix¹ Battiscopa coordinati N. art. 410362	543419	43,00 €

PAVIMENTO DESIGN





Plancia 4B

Classe d'impiego: 23/33
Spessore: 8,0 mm
Dimensioni: 235 x 1282 mm
Confezionamento: 0,301 m²/elemento
 8 Elementi/confezione = 2,41 m²
 36 pacchi/pallet = 86,76 m²
 7,00 kg/m²; 16,87 kg/confezione
 607,32 kg/pallet

HARO
20
 anni
 di garanzia

HARO
5
 anni
 di garanzia
per il settore
 residenziale/commerciale

Tutti i prezzi in €/m²

Design/decoro		N. art.	senza IVA		
	Plancia 4B Rovere Sheffield natur¹ Battiscopa coordinati N. art. 411957	543428	43,00 €		
		Plancia 4B Rovere Columbia natur¹ Battiscopa coordinati N. art. 410363	543420	43,00 €	
		Plancia 4B Cottage Wood¹ Battiscopa coordinati N. art. 411368	543425	43,00 €	
	Plancia 4B Rovere Oxford¹ Battiscopa coordinati N. art. 410364	543421	43,00 €		
		Plancia 4B Rovere Sheffield bruno¹ Battiscopa coordinati N. art. 411958	543429	43,00 €	

HARO
20
anni
di garanzia

HARO
5
anni
di garanzia
per il
materiale
commercializzato

Classe d'impiego: 23/33
Spessore: 8,0 mm
Dimensioni: 313 x 631 mm
Confezionamento: 0,198 m²/elemento
8 Elementi/confezione = 1,58 m²
39 pacchi/pallet = 61,62 m²
7,00 kg/m²; 11,06 kg/confezione
431,34 kg/pallet

DISANO LIFEAQUA

PAVIMENTO DESIGN

Piazza 4B

Tutti i prezzi in €/m²

Design/decoro		N. art.	senza IVA	
	Piazza 4B Marmo bianco ⁶ Battiscopa coordinati N. art. 410 792	543437	47,59 €	
	Piazza 4B Artdesign crema ⁶ Battiscopa coordinati N. art. 410 793	543438	47,59 €	
	Piazza 4B Arenaria ⁶ Battiscopa coordinati N. art. 410 794	543439	47,59 €	
	Piazza 4B Cemento chiaro ⁶ Battiscopa coordinati N. art. 410 795	543440	47,59 €	
	Piazza 4B Cemento grigio ⁶ Battiscopa coordinati N. art. 410 796	543441	47,59 €	
	Piazza 4B Ardesia antracite ⁶ Battiscopa coordinati N. art. 410 797	543442	47,59 €	

DISANO WaveAqua

Formato

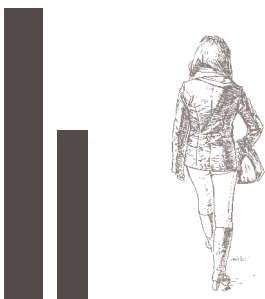

Dimensioni: 243 x 2200 mm (Plancia XL 4B)
193 x 1282 mm (Plancia 4B)



**Fold Down
locking system**

HARO
20
anni
di garanzia

HARO
5
anni
di garanzia
per il
uso residenziale

Classe d'impiego: 23/33
Spessore: 8,0 mm
Dimensioni: 243 x 2200 mm
Confezionamento: 0,535 m²/elemento
5 pezzi/conf. = 2,68 m²
36 pacchi/pallet = 96,48 m²
7,36 kg/m²; 19,72 kg/confezione
709,92 kg/pallet







DISANO WAVEAQUA

PAVIMENTO DESIGN

Plancia XL 4B

Tutti gli articoli sono disponibili su ordinazione a partire da 10 m² anche con Silent Pro (tempi di consegna su richiesta).

Tutti i prezzi in €/m²

Design/decoro		N. art.	senza IVA	
	Maxioplancia 4B Rovere Ontario bianco¹	541250	34,76 €	
	Battiscopa coordinati N. art. 410357			
	Maxioplancia 4B Rovere Ontario grigio¹	541253	34,76 €	
	Battiscopa coordinati N. art. 411501			
NOVITÀ 	Maxioplancia 4B Rovere Whistler grigio ghiaia¹	548213	34,76 €	
	Battiscopa coordinati N. art. 414064			
NOVITÀ 	Maxioplancia 4B Rovere Quebec alabastro¹	548217	34,76 €	
	Battiscopa coordinati N. art. 414067			
	Maxioplancia 4B Rovere Victoria puro¹	541246	34,76 €	
	Battiscopa coordinati N. art. 411504			
	Maxioplancia 4B Rovere Ontario puro¹	541251	34,76 €	
	Battiscopa coordinati N. art. 414062			
NOVITÀ 	Maxioplancia 4B Rovere Quebec marrone antico¹	548221	34,76 €	
	Battiscopa coordinati N. art. 414069			
	Maxioplancia 4B Rovere Victoria miele¹	541247	34,76 €	
	Battiscopa coordinati N. art. 411503			
NOVITÀ 	Maxioplancia 4B Rovere Whistler natur¹	548211	34,76 €	
	Battiscopa coordinati N. art. 414065			
	Maxioplancia 4B Rovere Ontario natur¹	541252	34,76 €	
	Battiscopa coordinati N. art. 411502			

Imballaggio in cartone e pellicola. Consegna solo in confezioni intere.

¹ Imitazione legno

Plancia XL 4B

Classe d'impiego: 23/33
 Spessore: 8,0 mm
 Dimensioni: 243 x 2200 mm
 Confezionamento: 0,535 m²/elemento
 5 pezzi/conf. = 2,68 m²
 36 pacchi/pallet = 96,48 m²
 7,36 kg/m²; 19,72 kg/confezione
 709,92 kg/pallet

HARO
20
 anni
 di garanzia

HARO
5
 anni
 di garanzia
 per il
 settore
 residenziale

Tutti gli articoli sono disponibili su ordinazione a partire da 10 m² anche con Silent Pro (tempi di consegna su richiesta).

Tutti i prezzi in €/m²

Design/decoro		N. art.	senza IVA	
	Maxiplancia 4B Rovere Victoria marrone velluto¹	541248	34,76 €	
	Battiscopa coordinati N. art. 411505			
	Maxiplancia 4B Rovere Quebec caramello¹	548219	34,76 €	
	Battiscopa coordinati N. art. 414068			
	Maxiplancia 4B Rovere Victoria anticato¹	541249	34,76 €	
	Battiscopa coordinati N. art. 410095			
	Maxiplancia 4B Rovere Whistler basalto¹	548215	34,76 €	
	Battiscopa coordinati N. art. 414066			



DISANO WaveAqua
Plancia XL 4B
Rovere Victoria miele
(riproduzione legno)

Plancia 4B

Classe d'impiego: 23/33
 Spessore: 8,0 mm
 Dimensioni: 193 x 1282 mm
 Confezionamento: 0,247 m²/elemento
 8 pezzi/conf. = 1,98 m²
 52 pacchi/pallet = 102,96 m²
 7,36 kg/m²; 14,57 kg/confezione
 757,64 kg/pallet

HARO
20
 anni
 di garanzia

HARO
5
 anni
 di garanzia
 per il
 settore
 residenziale

Tutti gli articoli sono disponibili su ordinazione a partire da 10 m² anche con Silent Pro (tempi di consegna su richiesta).

Tutti i prezzi in €/m²

Design/decoro		N. art.	senza IVA	
	Plancia 4B Rovere Ontario bianco¹	541242	32,01 €	
	Plancia 4B Rovere Ontario grigio¹	541245	32,01 €	
NOVITÀ 	Plancia 4B Rovere Whistler grigio ghiaia¹	548201	32,01 €	
NOVITÀ 	Plancia 4B Rovere Quebec alabastro¹	548205	32,01 €	
	Plancia 4B Rovere Victoria puro¹	541238	32,01 €	
	Plancia 4B Rovere Ontario puro¹	541243	32,01 €	
NOVITÀ 	Plancia 4B Rovere Quebec marrone antico¹	548209	32,01 €	
	Plancia 4B Rovere Victoria miele¹	541239	32,01 €	
NOVITÀ 	Plancia 4B Rovere Whistler natur¹	548199	32,01 €	
	Plancia 4B Rovere Ontario natur¹	541244	32,01 €	

HARO
20
anni
di garanzia

HARO
5
anni
di garanzia
per il
uso residenziale

Classe d'impiego: 23/33
Spessore: 8,0 mm
Dimensioni: 193 x 1282 mm
Confezionamento: 0,247 m²/elemento
8 pezzi/conf. = 1,98 m²
52 pacchi/pallet = 102,96 m²
7,36 kg/m²; 14,57 kg/confezione
757,64 kg/pallet

DISANO WAVEAQUA

PAVIMENTO DESIGN

Plancia 4B

Tutti gli articoli sono disponibili su ordinazione a partire da 10 m² anche con Silent Pro (tempi di consegna su richiesta).

Tutti i prezzi in €/m²

Design/decoro		N. art.	senza IVA	
	Plancia 4B Rovere Victoria marrone velluto¹	541240	32,01 €	
	Battiscopa coordinati N. art. 411505			
NOVITÀ 	Plancia 4B Rovere Quebec caramello¹	548207	32,01 €	
	Battiscopa coordinati N. art. 414068			
	Plancia 4B Rovere Victoria anticato¹	541241	32,01 €	
	Battiscopa coordinati N. art. 410095			
NOVITÀ 	Plancia 4B Rovere Whistler basalto¹	548203	32,01 €	
	Battiscopa coordinati N. art. 414066			

PAVIMENTO DESIGN



TRITTY 200 Aqua
Gran Via 4B
Rovere Emilia miele
(riproduzione legno)

HARO

Pavimento in laminato

Semplicemente migliore

Vendere gli aggiornamenti è facile

La semplice logica dell'assortimento facilita le vendite di alta qualità

Il criterio più importante in fase di acquisto di un pavimento è l'aspetto. Lo sappiamo tutti. Grazie all'esatta corrispondenza dei decori avete la possibilità di consigliare ai vostri clienti il pavimento migliore. Le caratteristiche del pavimento in laminato TRITTY 200 Aqua parlano chiaro.

Un ulteriore vantaggio: Il pavimento in laminato TRITTY 200 Aqua è inoltre dotato di una protezione aggiuntiva contro l'umidità ed è quindi idoneo anche per locali soggetti a umidità.



Sistema Easy Selling: Pavimento in laminato

Easy Selling
Pavimento in
laminato

TRITTY 200 Aqua

Classe d'impiego 33

Classe d'abrasione AC6

Classe d'impatto IC3

Resistenza ai graffi di grado 5

Adatto per locali soggetti a

umidità



21 decori continui



2 Formati

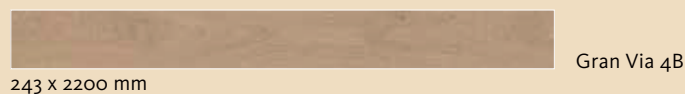
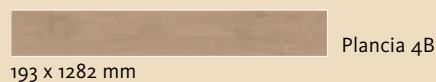

TRITTY 100

Classe d'impiego 32

Classe d'abrasione AC4

Classe d'impatto IC3

Resistenza al graffio Grad 4

21 decori continui



2 Formati



UPSELLING

HARO Pavimento in laminato

Pavimento in laminato TRITTY 200 Aqua

Il pavimento in laminato premium per le massime sollecitazioni.

- Massima sicurezza, anche nei locali soggetti a umidità
- Estremamente robusto e resistente
- Design Premium – Decor autentici al 100% con una finitura del tutto particolare
- Classe d'impiego: 23/33
- Classe d'abrasione: AC6
- Antistatico



- 1 Overlay con impregnazione speciale (strato protettivo resistente)
- 2 Laminato decorativo con impregnazione speciale
- 3 Grazie al massimo trattamento antirigonfiamento, il pannello di supporto AquaReject con stabilità di forma è omologato anche per l'impiego in locali soggetti all'umidità secondo Wo-I (DIN 18534), ad es. in bagno o in cucina di casa.
- 4 Controbilanciatura antiumidità
- 5 Optional con pannello isolante comfort Silent Pro oppure con tecnologia Silent CT (idoneo per riscaldamenti a pavimento)

Pavimento in laminato TRITTY 100

Il pavimento in laminato design per le esigenze di alta qualità.

- Straordinaria e ampia gamma di formati e decori con più del 95% di decori autentici
- Robusto e resistente
- Protezione antiumidità AquaTec
- Classe d'impiego: 23/32
- Classe d'abrasione: AC4
- Antistatico



- 1 Overlay con impregnazione speciale (strato protettivo resistente)
- 2 Laminato decorativo con impregnazione speciale
- 3 Pannello di supporto aquaResist in HDF-E1 con speciale trattamento antirigonfiamento e stabilità di forma
- 4 Controbilanciatura antiumidità
- 5 Optional con pannello isolante comfort Silent Pro oppure con tecnologia Silent CT (idoneo per riscaldamenti a pavimento)

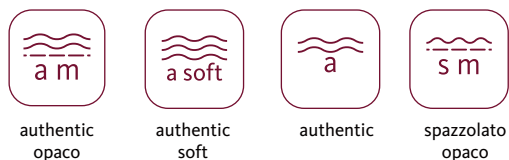
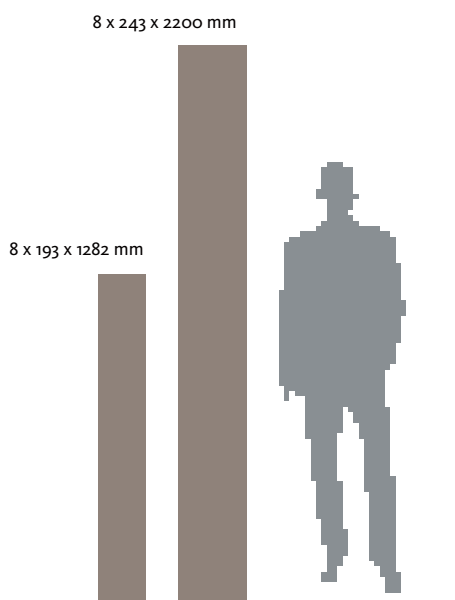
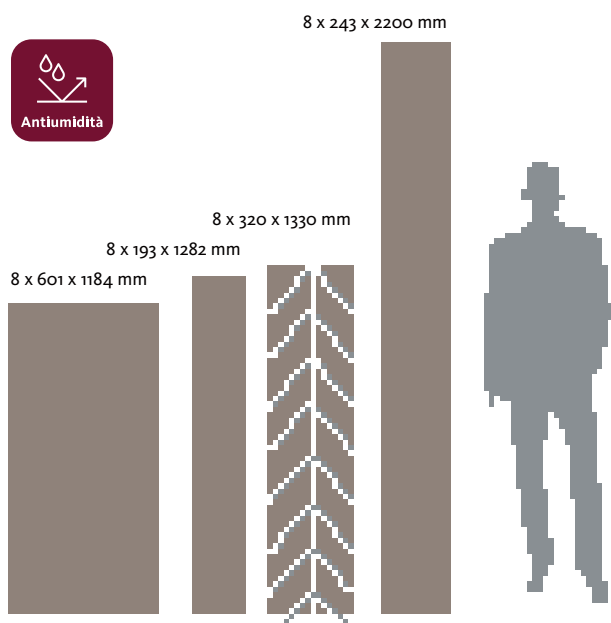

Pavimento in laminato TRITTY 90

Il pavimento in laminato robusto ideale per le ristrutturazioni.

- Posa estremamente facile
- Altezza strutturale ideale per ristrutturazioni
- Alta resistenza
- Classe d'impiego: 23/32
- Classe d'abrasione: AC4
- Antistatico



- 1 Overlay con impregnazione speciale (strato protettivo resistente)
- 2 Laminato decorativo con impregnazione speciale
- 3 Pannello di supporto aquaResist in HDF-E1 con speciale trattamento antirigonfiamento e stabilità di forma
- 4 Controbilanciatura antiumidità
- 5 Optional con pannello isolante comfort Silent Pro oppure con tecnologia Silent CT (idoneo per riscaldamenti a pavimento)

Pavimento in laminato Edizione speciale NKL 31

Il segmento di base nella qualità di marca HARO.

- Marchio di qualità HARO made in Germany
- Segmento prezzo di partenza nel mondo del pavimento in laminato HARO
- Decorì moderni con piacevole finiture
- Classe d'impiego: 23/31
- Classe d'abrasione: AC3
- Antistatico



- 1 Overlay con impregnazione speciale (strato protettivo resistente)
- 2 Laminato decorativo con impregnazione speciale
- 3 Pannello di supporto aquaResist in HDF-E1 con speciale trattamento antirigonfiamento e stabilità di forma
- 4 Controbilanciatura antiumidità
- 5 Come optional con pannello isolante Silent Pro Komfort accoppiato in fabbrica (adatto per riscaldamenti a pavimento)

7 x 193 x 1282 mm

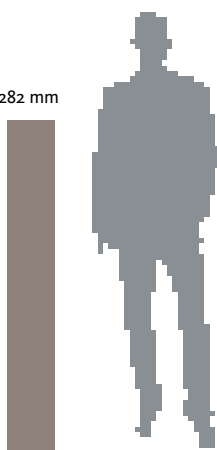

authentic soft



authentic



soft opaco

7 x 193 x 1282 mm

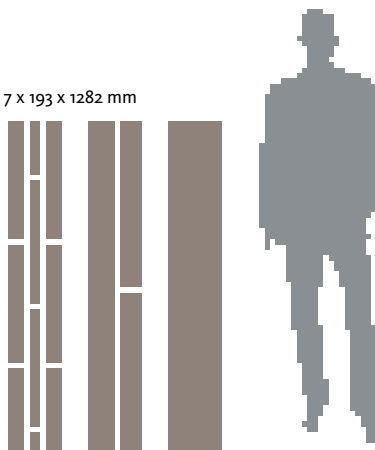

spazzolato opaco

Protezione contro l'umidità

aquaTec – Doppia protezione contro l'umidità

Grazie alla loro struttura multistrato equilibrata, i pavimenti in laminato HARO sono stabili in qualsiasi situazione. Grazie allo speciale sistema aquaTec avete la garanzia che mantengano sempre la loro stabilità di forma. Si ottiene questo risultato combinando il pannello portante in HDF con trattamento antirigonfiamento aquaResist con uno strato protettivo della superficie a impregnazione speciale (overlay e decoro). Per TRITTY 200 Aqua, viene utilizzato lo speciale pannello di supporto aquaReject che permette di effettuare la posa anche in locali soggetti all'umidità.

Rigonfiamento sui bordi dei pavimenti in laminato in caso di contatto con l'acqua

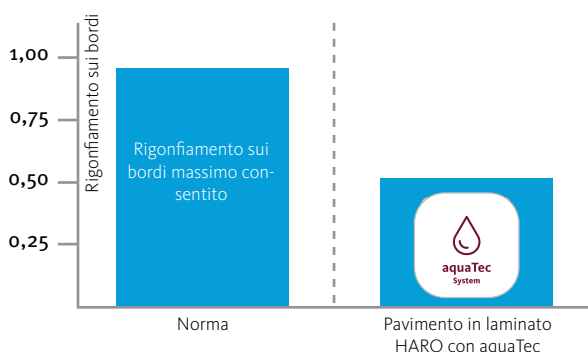

TRITTY 200 Aqua
Plancia 4B
Rovere Bergamo grigio argento
(riproduzione legno)

TRITTY 200 AQUA – anche per locali soggetti all'umidità

Grazie al pannello di supporto aquaReject con il massimo trattamento antirigonfiamento, il pavimento è protetto in modo ottimale contro l'umidità ed è omologato anche per la posa in locali soggetti a umidità (Wo-I secondo DIN 18534), come ad es. bagni o cucine di casa. Grazie al massimo trattamento antirigonfiamento e la speciale impregnazione, TRITTY 200 Aqua tiene testa all'acqua stagna fino a 24 ore. Grazie all'alta classe di utilizzo 23/33 il pavimento è ideale anche per ambienti soggetti a forti sollecitazioni come il corridoio o la cucina.

- Non è autorizzato l'impiego in locali bagno come la sauna o la doccia.
- Attenzione: L'umidità del sottofondo deve rispettare le disposizioni normative in fase di posa.
- È necessario osservare sempre le disposizioni delle istruzioni di posa.



TRITTY 100
Gran Via 4B
Rovere Sicilia bianco
(riproduzione legno)

Insonorizzazione

HARO TRITTY Silent CT – il pavimento in laminato più silenzioso

60% più silenzioso del tradizionale pavimento in laminato! Al bando il forte rumore da calpestio, il fastidioso rumore ambientale, il frastuono e gli scricchiolii. È possibile con l'innovazione HARO ComforTec: le sue strisce autoadesive sul lato inferiore della doga consentono il completo incollaggio con il sottofondo. Il risultato: sensazione in camminata di benessere con il piacevole effetto acustico di un pavimento incollato sull'intera superficie. Test e certificazione del laboratorio riconosciuto della Entwicklungs- und Prüflabor Holztechnologie GmbH di Dresda. Questo innovativo pavimento in laminato non ha un effetto benefico solamente per l'udito. HARO TRITTY Silent CT è robusto e di facile manutenzione, offre perfette imitazioni del legno dello specialista di parquet ed è anche semplice da posare grazie a Top Connect.



Pannelli isolanti

Silent Pro – più silenzioso, elastico e confortevole

Si consiglia l'uso di pannelli isolanti per tutti i sottofondi duri poiché aumentano l'elasticità del pavimento, isolano in termini di rumore ambientale e da calpestio e livellano piccole irregolarità del sottofondo. Grazie all'alta elasticità dei riempitivi minerali si crea un piacevole effetto "muschio": un toccasana percepibile per le articolazioni e la colonna vertebrale. Silent Pro è idoneo anche per la posa su riscaldamento a pavimento. E il meglio deve ancora venire: con pannello isolante Silent Pro accoppiato in modo fisso sul retro della doga, non solo risparmierete un'operazione di lavoro ma otterrete anche un effetto acustico ottimale.



Apprezzerete molto la riduzione percepibile del livello acustico nei locali.

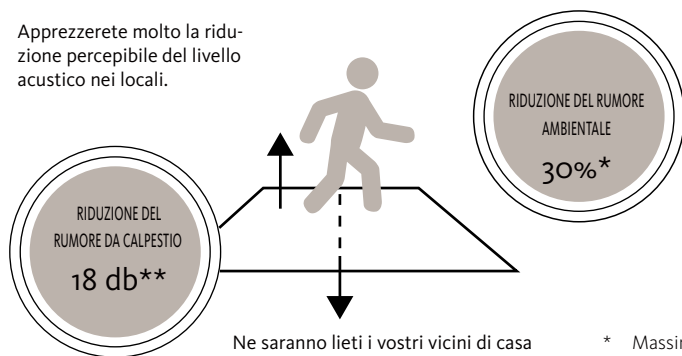

* Massimi valori singoli raggiunti in base alla prova con martello ad impulsi sonori EPLF (riferiti al pavimento di riferimento)

** Secondo DIN 140-8



TRITTY 200 Aqua Chevron

Il pavimento in laminato con effetto
spina di pesce

Formato

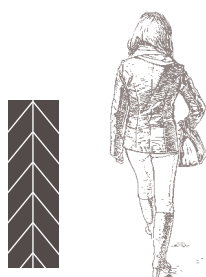

Dimensioni: 320 x 1330 mm





Classe d'impiego: 23/33
 Classe d'abrasione: AC5
 Spessore: 8,0 mm
 Dimensioni: 320 x 1330 mm

TRITTY 200 AQUA

LAMINATO





Chevron 4BM

TRITTY 200 Aqua Chevron 4BM

0,426 m²/elemento
 5 pezzi/conf. = 2,13 m²
 44 pacchi/pallet = 93,72 m²
 7,99 kg/m²
 17,02 kg/confezione
 748,88 kg/pallet

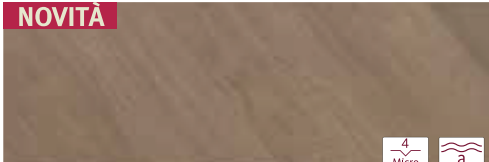

Tutti i prezzi in €/m²

Design/decoro		N. art.	senza IVA.	
 <p>NOVITÀ</p> <p>4 Micro a</p>	Chevron 4BM Rovere¹ bianco Battiscopa coordinati N. art. 413901	545178	43,27 €	
 <p>NOVITÀ</p> <p>4 Micro a</p>	Chevron 4BM Rovere¹ grigio Battiscopa coordinati N. art. 413898	545182	43,27 €	
 <p>NOVITÀ</p> <p>4 Micro a</p>	Chevron 4BM Rovere¹ puro Battiscopa coordinati N. art. 411587	545179	43,27 €	
 <p>NOVITÀ</p> <p>4 Micro a</p>	Chevron 4BM Rovere¹ natur Battiscopa coordinati N. art. 413897	545180	43,27 €	
 <p>NOVITÀ</p> <p>4 Micro a</p>	Chevron 4BM Rovere¹ anticato Battiscopa coordinati N. art. 413896	545181	43,27 €	

TRITTY 200 Aqua

Piastrella grande

Il pavimento in laminato in formato extragrande

Formato



Dimensioni: 601 x 1184 mm





Classe d'impiego: 23/33
Classe d'abrasione: AC6
Spessore: 8,0 mm
Dimensioni: 601 x 1184 mm

TRITTY 200 AQUA

LAMINATO

Piastrella grande

PIASTRELLA GRANDE TRITTY 200 AQUA
Piastrella grande
TRITTY 200 Aqua
 0,712 m²/elemento
 3 pezzi/conf. = 2,14 m²
 34 pacchi/pallet = 72,76 m²
 8,02 kg/m²



Tutti i prezzi in €/m²

Design/decoro		N. art.	senza IVA.
NOVITÀ  	Piastrella Cemento⁶ chiaro	545183	50,33 €
	Battiscopa coordinati N. art. 413899		
NOVITÀ  	Piastrella Cemento⁶ scuro	545184	50,33 €
	Battiscopa coordinati N. art. 413900		

LAMINATO

TRITTY 200 Aqua Gran Via

Formato



Dimensioni: 243 x 2200 mm



**Fold Down
locking system**

HARO
25
anni
di garanzia

HARO
10
anni
di garanzia
per il
resistente
compositi

Classe d'impiego: 23/33

Classe d'abrasione: AC6

Spessore: 8,0 mm

Spessore con Silent Pro/ Silent CT: 10 mm

Dimensioni: 243 x 2200 mm

TRITTY 200 AQUA

LAMINATO

Gran Via 4B

Tutti gli articoli stampati in rosso sono disponibili su commissione anche con Silent CT o Silent Pro a partire da 10 m² (tempi di consegna su richiesta).

Tutti gli articoli in laminato con numeri di articolo Silent Pro e Silent CT stampati in nero nel listino prezzi sono articoli da magazzino.



TRITTY 200 AQUA GRAN VIA 4B	TRITTY 200 AQUA GRAN VIA 4B SILENT PRO	TRITTY 200 AQUA GRAN VIA 4B SILENT CT
0,535 m ² /elemento	0,535 m ² /elemento	0,535 m ² /elemento
5 pezzi/conf. = 2,68 m ²	4 pezzi/conf. = 2,14 m ²	4 pezzi/conf. = 2,14 m ²
36 pacchi/pallet = 96,48 m ²	36 pacchi/pallet = 77,04 m ²	18 pacchi/pallet = 38,52 m ²
7,36 kg/m ²	9,26 kg/m ²	7,36 kg/m ²
19,72 kg/confezione	19,82 kg/confezione	15,75 kg/confezione
709,92 kg/pallet	713,52 kg/pallet	283,50 kg/pallet

Tutti i prezzi in €/m²

Design/decoro	Isolamento	N. art.	senza IVA.
 <p>Gran Via 4B Rovere Eleganza¹ bianco crema</p> <p>Battiscopa coordinati N. art. 411621</p>		541584	34,21 €
		541592 [*]	44,78 €
		541600 [*]	44,78 €
 <p>Gran Via 4B Rovere Sicilia¹ bianco</p> <p>Battiscopa coordinati N. art. 411633</p>		537374	34,21 €
		537386 [*]	44,78 €
		537398 [*]	44,78 €
 <p>Gran Via 4B Rovere Contura¹ grigio pietra</p> <p>Battiscopa coordinati N. art. 411287</p>		540266	34,21 €
		540274 [*]	44,78 €
		540282 [*]	44,78 €
 <p>Gran Via 4B Acero argento¹ Vario</p> <p>Battiscopa coordinati N. art. 412414</p>		544811	34,21 €
		544812 [*]	44,78 €
		544813 [*]	44,78 €
 <p>Gran Via 4B Rovere Emilia¹ grigio velluto</p> <p>Battiscopa coordinati N. art. 411277</p>		540271	34,21 €
		540279 [*]	44,78 €
		540287 [*]	44,78 €
 <p>Gran Via 4B Rovere Veneto¹ mocca</p> <p>Battiscopa coordinati N. art. 411635</p>		537379	34,21 €
		537391 [*]	44,78 €
		537403 [*]	44,78 €
 <p>Gran Via 4B Rovere Eleganza¹ grigio antico</p> <p>Battiscopa coordinati N. art. 411624</p>		541580	34,21 €
		541588 [*]	44,78 €
		541596 [*]	44,78 €
 <p>Gran Via 4B Rovere Flavia¹ grigio</p> <p>Battiscopa coordinati N. art. 412407</p>		544790	34,21 €
		544791 [*]	44,78 €
		544792 [*]	44,78 €
 <p>Gran Via 4B Rovere Metallic¹ nero</p> <p>Battiscopa coordinati N. art. 412409</p>		544802	34,21 €
		544803 [*]	44,78 €
		544804 [*]	44,78 €

Imballaggio in cartone e pellicola. Consegna solo in confezioni intere.

¹ Imitazione legno

^{*} Prodotti non da magazzino, produzione su ordinazione a partire da 10 m². Tempi di consegna su richiesta.

Classe d'impiego: 23/33
Classe d'abrasione: AC6
Spessore: 8,0 mm
Spessore con Silent Pro/ Silent CT: 10 mm
Dimensioni: 243 x 2200 mm

HARO
25
 anni
 di garanzia

HARO
10
 anni
 di garanzia
 in ambienti commerciali

Tutti gli articoli stampati in rosso sono disponibili su commissione anche con Silent CT o Silent Pro a partire da 10 m² (tempi di consegna su richiesta).

Tutti gli articoli in laminato con numeri di articolo Silent Pro e Silent CT stampati in nero nel listino prezzi sono articoli da magazzino.



TRITTY 200 AQUA GRAN VIA 4B	TRITTY 200 AQUA GRAN VIA 4B SILENT PRO	TRITTY 200 AQUA GRAN VIA 4B SILENT CT
0,535 m ² /elemento	0,535 m ² /elemento	0,535 m ² /elemento
5 pezzi/conf. = 2,68 m ²	4 pezzi/conf. = 2,14 m ²	4 pezzi/conf. = 2,14 m ²
36 pacchi/pallet = 96,48 m ²	36 pacchi/pallet = 77,04 m ²	18 pacchi/pallet = 38,52 m ²
7,36 kg/m ²	9,26 kg/m ²	7,36 kg/m ²
19,72 kg/confezione	19,82 kg/confezione	15,75 kg/confezione
709,92 kg/pallet	713,52 kg/pallet	283,50 kg/pallet

Tutti i prezzi in €/m²

Design/decoro	Isolamento	N. art.	senza IVA.
 4 a		541583	34,21 €
		541591*	44,78 €
		541599*	44,78 €
 4 a soft		540270	34,21 €
		540278*	44,78 €
		540286*	44,78 €
 4 a		539148	34,21 €
		539152*	44,78 €
		539156*	44,78 €
 4 a m		541585	34,21 €
		541593*	44,78 €
		541601*	44,78 €
 4 a		544799	34,21 €
		544800*	44,78 €
		544801*	44,78 €
 4 a m		537376	34,21 €
		537388*	44,78 €
		537400*	44,78 €
 4 a soft		544814	34,21 €
		544815*	44,78 €
		544816*	44,78 €
 4 a		541582	34,21 €
		541590*	44,78 €
		541598*	44,78 €
 4 a soft		540269	34,21 €
		540277*	44,78 €
		540285*	44,78 €

Imballaggio in cartone e pellicola. Consegna solo in confezioni intere.

¹ Imitazione legno

*) Prodotti non da magazzino, produzione su ordinazione a partire da 10 m². Tempi di consegna su richiesta.



Classe d'impiego: 23/33

Classe d'abrasione: AC6

Spessore: 8,0 mm

Spessore con Silent Pro/ Silent CT: 10 mm

Dimensioni: 243 x 2200 mm

TRITTY 200 AQUA

LAMINATO

Gran Via 4B

Tutti gli articoli stampati in rosso sono disponibili su commissione anche con Silent CT o Silent Pro a partire da 10 m² (tempi di consegna su richiesta).

Tutti gli articoli in laminato con numeri di articolo Silent Pro e Silent CT stampati in nero nel listino prezzi sono articoli da magazzino.



Tutti i prezzi in €/m²

Design/decoro	Isolamento	N. art.	senza IVA.
 Battiscopa coordinati N. art. 411280		540272	34,21 €
		540280 [*]	44,78 €
		540288 [*]	44,78 €
 Battiscopa coordinati N. art. 412408		544796	34,21 €
		544797 [*]	44,78 €
		544798 [*]	44,78 €
 Battiscopa coordinati N. art. 411632		537377	34,21 €
		537389 [*]	44,78 €
		537401 [*]	44,78 €
 Battiscopa coordinati N. art. 412410		544805	34,21 €
		544806 [*]	44,78 €
		544807 [*]	44,78 €
 Battiscopa coordinati N. art. 411625		542059	34,21 €
		542060 [*]	44,78 €
		542061 [*]	44,78 €
 Battiscopa coordinati N. art. 411625		544793	34,21 €
		544794 [*]	44,78 €
		544795 [*]	44,78 €
 Battiscopa coordinati N. art. 412413		544808	34,21 €
		544809 [*]	44,78 €
		544810 [*]	44,78 €
 Battiscopa coordinati N. art. 412411		544817	34,21 €
		544818 [*]	44,78 €
		544819 [*]	44,78 €

Imballaggio in cartone e pellicola. Consegna solo in confezioni intere.

¹ Imitazione legno

^{*}) Prodotti non da magazzino, produzione su ordinazione a partire da 10 m². Tempi di consegna su richiesta.

TRITTY 200 Aqua Plancia

Formato



Dimensioni: 193 x 1282 mm



HARO
25
anni
di garanzia

HARO
10
anni
di garanzia
per il
uso residenziale

Classe d'impiego: 23/33
Classe d'abrasione: AC6
Spessore: 8,0 mm
Spessore con Silent Pro/ Silent CT: 10 mm
Dimensioni: 193 x 1282 mm

TRITTY 200 AQUA

LAMINATO

Plancia 4B









Tutti gli articoli stampati in rosso sono disponibili su commissione anche con Silent CT o Silent Pro a partire da 10 m² (tempi di consegna su richiesta).

Tutti gli articoli in laminato con numeri di articolo Silent Pro e Silent CT stampati in nero nel listino prezzi sono articoli da magazzino.



TRITTY 200 Aqua	TRITTY 200 Aqua Silent Pro	TRITTY 200 Aqua Silent CT
0,247 m ² /elemento	0,247 m ² /elemento	0,247 m ² /elemento
8 pezzi/conf. = 1,98 m ²	7 pezzi/conf. = 1,73 m ²	7 pezzi/conf. = 1,73 m ²
52 pacchi/pallet = 102,96 m ²	44 pacchi/pallet = 76,12 m ²	24 pacchi/pallet = 41,52 m ²
7,36 kg/m ²	9,26 kg/m ²	7,36 kg/m ²
14,57 kg/confezione	16,02 kg/confezione	12,73 kg/confezione
757,64 kg/pallet	704,88 kg/pallet	305,52 kg/pallet

Tutti i prezzi in €/m²

Design/decoro	Isolamento	N. art.	senza IVA.
 <p>Plancia 4B Rovere Eleganza¹ bianco crema</p> <p>Battiscopa coordinati N. art. 411 621</p>		541559	30,18 €
		541567*	40,76 €
		541576*	40,76 €
 <p>Plancia 4B Rovere Sicilia¹ bianco</p> <p>Battiscopa coordinati N. art. 411 633</p>		537368	30,18 €
		537380*	40,76 €
		537392*	40,76 €
 <p>Plancia 4B Rovere Contura¹ grigio pietra</p> <p>Battiscopa coordinati N. art. 411 287</p>		540239	30,18 €
		540247*	40,76 €
		540257*	40,76 €
 <p>Plancia 4B Acero argento¹ Vario</p> <p>Battiscopa coordinati N. art. 412414</p>		544781	30,18 €
		544782*	40,76 €
		544783*	40,76 €
 <p>Plancia 4B Rovere Emilia¹ grigio velluto</p> <p>Battiscopa coordinati N. art. 411 277</p>		540244	30,18 €
		540252*	37,07 €
		540263*	40,76 €
 <p>Plancia 4B Rovere Veneto¹ mocca</p> <p>Battiscopa coordinati N. art. 411 635</p>		537373	30,18 €
		537385*	40,76 €
		537397*	40,76 €
 <p>Plancia 4B Rovere Eleganza¹ grigio antico</p> <p>Battiscopa coordinati N. art. 411 624</p>		541555	30,18 €
		541563*	40,76 €
		541572*	40,76 €
 <p>Plancia 4B Rovere Flavia¹ grigio</p> <p>Battiscopa coordinati N. art. 412407</p>		544760	30,18 €
		544761*	40,76 €
		544762*	40,76 €
 <p>Plancia 4B Rovere Metallic¹ nero</p> <p>Battiscopa coordinati N. art. 412409</p>		544772	30,18 €
		544773*	40,76 €
		544774*	40,76 €

Imballaggio in cartone e pellicola. Consegna solo in confezioni intere.

¹ Imitazione legno

*) Prodotti non da magazzino, produzione su ordinazione a partire da 10 m². Tempi di consegna su richiesta.

Tutti gli articoli stampati in rosso sono disponibili su commissione anche con Silent CT o Silent Pro a partire da 10 m² (tempi di consegna su richiesta).

Tutti gli articoli in laminato con numeri di articolo Silent Pro e Silent CT stampati in nero nel listino prezzi sono articoli da magazzino.

Tutti i prezzi in €/m²

TRITTY 200 Aqua	TRITTY 200 Aqua Silent Pro	TRITTY 200 Aqua Silent CT
0,247 m ² /elemento	0,247 m ² /elemento	0,247 m ² /elemento
8 pezzi/conf. = 1,98 m ²	7 pezzi/conf. = 1,73 m ²	7 pezzi/conf. = 1,73 m ²
52 pacchi/pallet = 102,96 m ²	44 pacchi/pallet = 76,12 m ²	24 pacchi/pallet = 41,52 m ²
7,36 kg/m ²	9,26 kg/m ²	7,36 kg/m ²
14,57 kg/confezione	16,02 kg/confezione	12,73 kg/confezione
757,64 kg/pallet	704,88 kg/pallet	305,52 kg/pallet

Design/decoro	Isolamento	N. art.	senza IVA.
 Plancia 4B Rovere Eleganza¹ puro Battiscopa coordinati N. art. 411 630		541558	30,18 €
		541566*	40,76 €
		541575*	40,76 €
 Plancia 4B Rovere Emilia¹ puro Battiscopa coordinati N. art. 411 629		540243	30,18 €
		540251*	40,76 €
		540262*	40,76 €
 Plancia 4B Rovere Portland¹ puro Battiscopa coordinati N. art. 411 631		539146	30,18 €
		539150*	40,76 €
		539154*	40,76 €
 Plancia 4B Rovere Veneto¹ crema Battiscopa coordinati N. art. 411 634		541560	30,18 €
		541568*	40,76 €
		541577*	40,76 €
 Plancia 4B Rovere Flavia¹ puro Battiscopa coordinati N. art. 411 631		544769	30,18 €
		544770*	40,76 €
		544771*	40,76 €
 Plancia 4B Rovere Sicilia¹ puro Battiscopa coordinati N. art. 411 282		537370	30,18 €
		537382*	40,76 €
		537394*	40,76 €
 Plancia 4B Olmo¹ Vario Battiscopa coordinati N. art. 412 412		544784	30,18 €
		544785*	40,76 €
		544786*	40,76 €
 Plancia 4B Rovere Eleganza¹ natur Battiscopa coordinati N. art. 411 627		541557	30,18 €
		541565*	40,76 €
		541574*	40,76 €
 Plancia 4B Rovere Emilia¹ miele Battiscopa coordinati N. art. 411 628		540242	30,18 €
		540250*	40,76 €
		540261*	40,76 €

Imballaggio in cartone e pellicola. Consegna solo in confezioni intere.

¹ Imitazione legno

*) Prodotti non da magazzino, produzione su ordinazione a partire da 10 m². Tempi di consegna su richiesta.



Classe d'impiego: 23/33
Classe d'abrasione: AC6
Spessore: 8,0 mm
Spessore con Silent Pro/ Silent CT: 10 mm
Dimensioni: 193 x 1282 mm

TRITTY 200 AQUA

LAMINATO

Plancia 4B

Tutti gli articoli stampati in rosso sono disponibili su commissione anche con Silent CT o Silent Pro a partire da 10 m² (tempi di consegna su richiesta).

Tutti gli articoli in laminato con numeri di articolo Silent Pro e Silent CT stampati in nero nel listino prezzi sono articoli da magazzino.



TRITTY 200 Aqua	TRITTY 200 Aqua Silent Pro	TRITTY 200 Aqua Silent CT
0,247 m ² /elemento	0,247 m ² /elemento	0,247 m ² /elemento
8 pezzi/conf. = 1,98 m ²	7 pezzi/conf. = 1,73 m ²	7 pezzi/conf. = 1,73 m ²
52 pacchi/pallet = 102,96 m ²	44 pacchi/pallet = 76,12 m ²	24 pacchi/pallet = 41,52 m ²
7,36 kg/m ²	9,26 kg/m ²	7,36 kg/m ²
14,57 kg/confezione	16,02 kg/confezione	12,73 kg/confezione
757,64 kg/pallet	704,88 kg/pallet	305,52 kg/pallet

Tutti i prezzi in €/m²

Design/decoro	Isolamento	N. art.	senza IVA.
 Plancia 4B Rovere Portland¹ natur Battiscopa coordinati N. art. 411 280		540245	30,18 €
		540253 [*]	40,76 €
		540264 [*]	40,76 €
 Plancia 4B Rovere Flavia natur Battiscopa coordinati N. art. 412408		544766	30,18 €
		544767 [*]	40,76 €
		544768 [*]	40,76 €
 Plancia 4B Rovere Sicilia¹ natur Battiscopa coordinati N. art. 411 632		537371	30,18 €
		537383 [*]	40,76 €
		537395 [*]	40,76 €
 Plancia 4B Rovere Metallic natur Battiscopa coordinati N. art. 412410		544775	30,18 €
		544776 [*]	40,76 €
		544777 [*]	40,76 €
 Plancia 4B Rovere Eleganza¹ anticato Battiscopa coordinati N. art. 411 625		542056	30,18 €
		542057 [*]	40,76 €
		542058 [*]	40,76 €
 Plancia 4B Rovere Flavia¹ anticato Battiscopa coordinati N. art. 411625		544763	30,18 €
		544764 [*]	40,76 €
		544765 [*]	40,76 €
 Plancia 4B Noce Vario Battiscopa coordinati N. art. 412413		544778	30,18 €
		544779 [*]	40,76 €
		544780 [*]	40,76 €
 Plancia 4B Acacia¹ Vario Battiscopa coordinati N. art. 412411		544787	30,18 €
		544788 [*]	40,76 €
		544789 [*]	40,76 €

Imballaggio in cartone e pellicola. Consegna solo in confezioni intere.

¹ Imitazione legno

^{*}) Prodotti non da magazzino, produzione su ordinazione a partire da 10 m². Tempi di consegna su richiesta.

TRITTY 100 Gran Via

Formato



Dimensioni: 243 x 2200 mm



HARO
25
anni
di garanzia

HARO
5
anni
di garanzia

Classe d'impiego: 23/32

Classe d'abrasione: AC4

Spessore: 8,0 mm

Spessore con Silent Pro/ Silent CT: 10 mm

Dimensioni: 243 x 2200 mm

TRITTY 100

LAMINATO

Gran Via 4B

Tutti gli articoli stampati in rosso sono disponibili su commissione anche con Silent CT o Silent Pro a partire da 10 m² (tempi di consegna su richiesta).

Tutti gli articoli in laminato con numeri di articolo Silent Pro e Silent CT stampati in nero nel listino prezzi sono articoli da magazzino.



TRITTY 100 Gran Via 4B	TRITTY 100 Gran Via 4B Silent Pro	TRITTY 100 Gran Via 4B Silent CT
0,535 m ² /elemento	0,535 m ² /elemento	0,535 m ² /elemento
5 pezzi/conf. = 2,68 m ²	4 pezzi/conf. = 2,14 m ²	4 pezzi/conf. = 2,14 m ²
39 pacchi/pallet = 104,52 m ²	39 pacchi/pallet = 83,46 m ²	18 pacchi/pallet = 38,52 m ²
7,21 kg/m ²	9,11 kg/m ²	7,21 kg/m ²
19,32 kg/confezione	19,50 kg/confezione	15,43 kg/confezione
753,48 kg/pallet	760,50 kg/pallet	277,74 kg/pallet

Tutti i prezzi in €/m²

Design/decoro	Isolamento	N. art.	senza IVA.
 Gran Via 4B Rovere Emilia¹ bianco Battiscopa coordinati N. art. 41185		538765	30,18 €
		538774 [*]	40,76 €
		538783 [*]	40,76 €
 Gran Via 4B Rovere Eleganza¹ bianco crema Battiscopa coordinati N. art. 411568		541518	30,18 €
		541527 [*]	40,76 €
		541536 [*]	40,76 €
 Gran Via 4B Rovere Contura¹ grigio pietra Battiscopa coordinati N. art. 411211		531917	30,18 €
		532625 [*]	40,76 €
		532821 [*]	40,76 €
 Gran Via 4B Acero argento¹ Vario Battiscopa coordinati N. art. 412392		544741	30,18 €
		544742 [*]	40,76 €
		544743 [*]	40,76 €
 Gran Via 4B Rovere Bergamo^{1 3} grigio argento Battiscopa coordinati N. art. 411589		541513	30,18 €
		541522 [*]	40,76 €
		541531 [*]	40,76 €
 Gran Via 4B Rovere Emilia¹ grigio velluto Battiscopa coordinati N. art. 41183		538770	30,18 €
		538779 [*]	40,76 €
		538788 [*]	40,76 €
 Gran Via 4B Rovere Veneto¹ mocca Battiscopa coordinati N. art. 411591		541521	30,18 €
		541530 [*]	40,76 €
		541539 [*]	40,76 €
 Gran Via 4B Rovere Eleganza¹ grigio antico Battiscopa coordinati N. art. 411577		541514	30,18 €
		541523 [*]	40,76 €
		541532 [*]	40,76 €
 Gran Via 4B Rovere Flavia¹ grigio Battiscopa coordinati N. art. 412385		544726	30,18 €
		544727 [*]	40,76 €
		544728 [*]	40,76 €
 Gran Via 4B Rovere italiana¹ creme Battiscopa coordinati N. art. 411583		530693	30,18 €
		531293 [*]	40,76 €
		531342 [*]	40,76 €

Confezione in cartone e pellicola. Consegna solo in confezioni intere.

¹ Imitazione legno ³ Fino ad esaurimento scorte

^{*}) Prodotti non da magazzino, produzione su ordinazione a partire da 10 m². Tempi di consegna su richiesta.

LAMINATO











Tutti gli articoli stampati in rosso sono disponibili su commissione anche con Silent CT o Silent Pro a partire da 10 m² (tempi di consegna su richiesta).

Tutti gli articoli in laminato con numeri di articolo Silent Pro e Silent CT stampati in nero nel listino prezzi sono articoli da magazzino.



TRITTY 100 Gran Via 4B	TRITTY 100 Gran Via 4B Silent Pro	TRITTY 100 Gran Via 4B Silent CT
0,535 m ² /elemento	0,535 m ² /elemento	0,535 m ² /elemento
5 pezzi/conf. = 2,68 m ²	4 pezzi/conf. = 2,14 m ²	4 pezzi/conf. = 2,14 m ²
39 pacchi/pallet = 104,52 m ²	39 pacchi/pallet = 83,46 m ²	18 pacchi/pallet = 38,52 m ²
7,21 kg/m ²	9,11 kg/m ²	7,21 kg/m ²
19,32 kg/confezione	19,50 kg/confezione	15,43 kg/confezione
753,48 kg/pallet	760,50 kg/pallet	277,74 kg/pallet

Tutti i prezzi in €/m²

Design/decoro	Isolamento	N. art.	senza IVA.
 Gran Via 4B Rovere Emilia¹ puro Battiscopa coordinati N. art. 411582		538769	30,18 €
	Silent Pro	538778	37,73 €
	Silent CT	538787	39,74 €
 Gran Via 4B Rovere Eleganza¹ puro Battiscopa coordinati N. art. 411584		541517	30,18 €
	Silent Pro	541526*	40,76 €
	Silent CT	541535*	40,76 €
 Gran Via 4B Rovere Portland¹ puro Battiscopa coordinati N. art. 411587		533140	30,18 €
	Silent Pro	533145	37,73 €
	Silent CT	533147	39,74 €
 Gran Via 4B Rovere Veneto¹ crema Battiscopa coordinati N. art. 411207		535269	30,18 €
	Silent Pro	535862*	40,76 €
	Silent CT	535863*	40,76 €
 Gran Via 4B Rovere Flavia¹ puro Battiscopa coordinati N. art. 411587		544735	30,18 €
	Silent Pro	544736*	40,76 €
	Silent CT	544737*	40,76 €
 Gran Via 4B Rovere Alpino¹ natur Battiscopa coordinati N. art. 411567		526709	30,18 €
	Silent Pro	531290	37,73 €
	Silent CT	527433	39,74 €
 Gran Via 4B Rovere Veneto¹ natur Battiscopa coordinati N. art. 411592		541520	30,18 €
	Silent Pro	541529*	40,76 €
	Silent CT	541538*	40,76 €
 Gran Via 4B Rovere italiana¹ natur Battiscopa coordinati N. art. 411190		530338	30,18 €
	Silent Pro	531995*	40,76 €
	Silent CT	530339*	40,76 €
 Gran Via 4B Olmo¹ Vario Battiscopa coordinati N. art. 412390		544744	30,18 €
	Silent Pro	544745*	40,76 €
	Silent CT	544746*	40,76 €
 Gran Via 4B Rovere Emilia¹ miele Battiscopa coordinati N. art. 411581		538772	30,18 €
	Silent Pro	538781	37,73 €
	Silent CT	538790	39,74 €

Confezione in cartone e pellicola. Consegna solo in confezioni intere.

¹ Imitazione legno ³ Fino ad esaurimento scorte

*) Prodotti non da magazzino, produzione su ordinazione a partire da 10 m². Tempi di consegna su richiesta.

HARO
25
anni
di garanzia

HARO
5
anni
di garanzia

Classe d'impiego: 23/32

Classe d'abrasione: AC4

Spessore: 8,0 mm

Spessore con Silent Pro/ Silent CT: 10 mm

Dimensioni: 243 x 2200 mm

TRITTY 100

LAMINATO

Gran Via 4B









Tutti gli articoli stampati in rosso sono disponibili su commissione anche con Silent CT o Silent Pro a partire da 10 m² (tempi di consegna su richiesta).

Tutti gli articoli in laminato con numeri di articolo Silent Pro e Silent CT stampati in nero nel listino prezzi sono articoli da magazzino.



TRITTY 100 Gran Via 4B	TRITTY 100 Gran Via 4B Silent Pro	TRITTY 100 Gran Via 4B Silent CT
0,535 m ² /elemento	0,535 m ² /elemento	0,535 m ² /elemento
5 pezzi/conf. = 2,68 m ²	4 pezzi/conf. = 2,14 m ²	4 pezzi/conf. = 2,14 m ²
39 pacchi/pallet = 104,52 m ²	39 pacchi/pallet = 83,46 m ²	18 pacchi/pallet = 38,52 m ²
7,21 kg/m ²	9,11 kg/m ²	7,21 kg/m ²
19,32 kg/confezione	19,50 kg/confezione	15,43 kg/confezione
753,48 kg/pallet	760,50 kg/pallet	277,74 kg/pallet

Tutti i prezzi in €/m²

Design/decoro	Isolamento	N. art.	senza IVA.
 <p>Gran Via 4B Rovere Eleganza¹ natur Battiscopa coordinati N. art. 411580</p>		541516	30,18 €
		541525*	40,76 €
		541534*	40,76 €
 <p>Gran Via 4B Rovere Portland¹ natur Battiscopa coordinati N. art. 411197</p>		533141	30,18 €
		533909	37,73 €
		533148	39,74 €
 <p>Gran Via 4B Rovere Flavia¹ natur Battiscopa coordinati N. art. 412386</p>		544732	30,18 €
		544733*	40,76 €
		544734*	40,76 €
 <p>Gran Via 4B Rovere di recupero¹ Battiscopa coordinati N. art. 411169</p>		526712	30,18 €
		531289	37,73 €
		527956	39,74 €
 <p>Gran Via 4B Rovere Eleganza¹ anticato Battiscopa coordinati N. art. 411578</p>		542053	30,18 €
		542054*	40,76 €
		542055*	40,76 €
 <p>Gran Via 4B Rovere Contura¹ anticato Battiscopa coordinati N. art. 411574</p>		538773	30,18 €
		538782*	40,76 €
		538791*	40,76 €
 <p>Gran Via 4B Rovere Flavia¹ anticato Battiscopa coordinati N. art. 411578</p>		544729	30,18 €
		544730*	40,76 €
		544731*	40,76 €
 <p>Gran Via 4B Noce¹ Vario Battiscopa coordinati N. art. 412391</p>		544738	30,18 €
		544739*	40,76 €
		544740*	40,76 €
 <p>Gran Via 4B Acacia¹ Vario Battiscopa coordinati N. art. 412389</p>		544747	30,18 €
		544748*	40,76 €
		544749*	40,76 €

Confezione in cartone e pellicola. Consegna solo in confezioni intere.

¹ Imitazione legno ² Fino ad esaurimento scorte

^{*)} Prodotti non da magazzino, produzione su ordinazione a partire da 10 m². Tempi di consegna su richiesta.

TRITTY 100 Plancia

Formato



Dimensioni: 193 x 1282 mm





Classe d'impiego: 23/32
Classe d'abrasione: AC4
Spessore: 8,0 mm
Spessore con Silent Pro/ Silent CT: 10 mm
Dimensioni: 193 x 1282 mm

TRITTY 100

LAMINATO

Plancia 4B

Tutti gli articoli stampati in rosso sono disponibili su commissione anche con Silent CT o Silent Pro a partire da 10 m² (tempi di consegna su richiesta).

Tutti gli articoli in laminato con numeri di articolo Silent Pro e Silent CT stampati in nero nel listino prezzi sono articoli da magazzino.



Tutti i prezzi in €/m²

TRITTY 100	TRITTY 100 Silent Pro	TRITTY 100 Silent CT
0,247 m ² /elemento	0,247 m ² /elemento	0,247 m ² /elemento
8 pezzi/conf. = 1,98 m ²	7 pezzi/conf. = 1,73 m ²	7 pezzi/conf. = 1,73 m ²
52 pacchi/pallet = 102,96 m ²	52 pacchi/pallet = 89,96 m ²	24 pacchi/pallet = 41,52 m ²
7,21 kg/m ²	9,11 kg/m ²	7,21 kg/m ²
14,28 kg/confezione	15,76 kg/confezione	12,47 kg/confezione
742,56 kg/pallet	819,52 kg/pallet	299,28 kg/pallet

Design/decoro	Isolamento	N. art.	senza IVA.
 Battiscopa coordinati N. art. 41185		538689	26,15 €
		538698*	36,73 €
		538707*	36,73 €
 Battiscopa coordinati N. art. 411568		541475	26,15 €
		541496*	36,73 €
		541509*	36,73 €
 Battiscopa coordinati N. art. 411211		538696	26,15 €
		538705*	36,73 €
		538714*	36,73 €
 Battiscopa coordinati N. art. 412392		544717	26,15 €
		544718*	36,73 €
		544719*	36,73 €
 Battiscopa coordinati N. art. 411589		541470	26,15 €
		541488*	36,73 €
		541503*	36,73 €
 Battiscopa coordinati N. art. 41183		538695	26,15 €
		538704*	36,73 €
		538713*	36,73 €
 Battiscopa coordinati N. art. 411591		541477	26,15 €
		541498*	36,73 €
		541511*	36,73 €
 Battiscopa coordinati N. art. 411577		541471	26,15 €
		541492*	36,73 €
		541505*	36,73 €
 Battiscopa coordinati N. art. 412385		544702	26,15 €
		544703*	36,73 €
		544704*	36,73 €
 Battiscopa coordinati N. art. 411583		538920	26,15 €
		538921*	36,73 €
		538922*	36,73 €

Confezione in cartone e pellicola. Consegna solo in confezioni intere.

¹ Imitazione legno ³ Fino ad esaurimento scorte

^{*} Prodotti non da magazzino, produzione su ordinazione a partire da 10 m². Tempi di consegna su richiesta.

Tutti gli articoli stampati in rosso sono disponibili su commissione anche con Silent CT o Silent Pro a partire da 10 m² (tempi di consegna su richiesta).

Tutti gli articoli in laminato con numeri di articolo Silent Pro e Silent CT stampati in nero nel listino prezzi sono articoli da magazzino.



TRITTY 100	TRITTY 100 Silent Pro	TRITTY 100 Silent CT
0,247 m ² /elemento	0,247 m ² /elemento	0,247 m ² /elemento
8 pezzi/conf. = 1,98 m ²	7 pezzi/conf. = 1,73 m ²	7 pezzi/conf. = 1,73 m ²
52 pacchi/pallet = 102,96 m ²	52 pacchi/pallet = 89,96 m ²	24 pacchi/pallet = 41,52 m ²
7,21 kg/m ²	9,11 kg/m ²	7,21 kg/m ²
14,28 kg/confezione	15,76 kg/confezione	12,47 kg/confezione
742,56 kg/pallet	819,52 kg/pallet	299,28 kg/pallet

Tutti i prezzi in €/m²

Design/decoro	Isolamento	N. art.	senza IVA.
 Plancia 4B Rovere Emilia ¹ puro Battiscopa coordinati N. art. 411582		538691	26,15 €
		538700	33,70 €
		538709	35,72 €
 Plancia 4B Rovere Eleganza ¹ puro Battiscopa coordinati N. art. 411584		541474	26,15 €
		541495*	36,73 €
		541508*	36,73 €
 Plancia 4B Rovere Portland ¹ puro Battiscopa coordinati N. art. 411587		533122	26,15 €
		533128	33,70 €
		533133	35,72 €
 Plancia 4B Rovere Veneto ¹ crema Battiscopa coordinati N. art. 411207		535261	26,15 €
		535893*	36,73 €
		535894*	36,73 €
 Plancia 4B Rovere Flavia ¹ puro Battiscopa coordinati N. art. 411587		544711	26,15 €
		544712*	36,73 €
		544713*	36,73 €
 Plancia 4B Rovere Alpino ¹ natur Battiscopa coordinati N. art. 411567		542069	26,15 €
		542075	33,70 €
		542074	35,72 €
 Plancia 4B Rovere Veneto ¹ natur Battiscopa coordinati N. art. 411592		541478	26,15 €
		541500*	36,73 €
		541512*	36,73 €
 Plancia 4B Rovere italiana ¹ natur Battiscopa coordinati N. art. 41190		530335	26,15 €
		530336*	36,73 €
		530337*	36,73 €
 Plancia 4B Olmo ¹ Vario Battiscopa coordinati N. art. 412390		544720	26,15 €
		544721*	36,73 €
		544722*	36,73 €

Confezione in cartone e pellicola. Consegna solo in confezioni intere.

¹ Imitazione legno

*) Prodotti non da magazzino, produzione su ordinazione a partire da 10 m². Tempi di consegna su richiesta.

HARO
25
anni
di garanzia

HARO
5
anni
di garanzia

Classe d'impiego: 23/32
Classe d'abrasione: AC4
Spessore: 8,0 mm
Spessore con Silent Pro/ Silent CT: 10 mm
Dimensioni: 193 x 1282 mm

TRITTY 100

LAMINATO

Plancia 4B

Tutti gli articoli stampati in rosso sono disponibili su commissione anche con Silent CT o Silent Pro a partire da 10 m² (tempi di consegna su richiesta).

Tutti gli articoli in laminato con numeri di articolo Silent Pro e Silent CT stampati in nero nel listino prezzi sono articoli da magazzino.



Tutti i prezzi in €/m²

TRITTY 100	TRITTY 100 Silent Pro	TRITTY 100 Silent CT
0,247 m ² /elemento	0,247 m ² /elemento	0,247 m ² /elemento
8 pezzi/conf. = 1,98 m ²	7 pezzi/conf. = 1,73 m ²	7 pezzi/conf. = 1,73 m ²
52 pacchi/pallet = 102,96 m ²	52 pacchi/pallet = 89,96 m ²	24 pacchi/pallet = 41,52 m ²
7,21 kg/m ²	9,11 kg/m ²	7,21 kg/m ²
14,28 kg/confezione	15,76 kg/confezione	12,47 kg/confezione
742,56 kg/pallet	819,52 kg/pallet	299,28 kg/pallet

Design/decoro	Isolamento	N. art.	senza IVA.
 Plancia 4B Rovere Emilia' miele Battiscopa coordinati N. art. 411581		538692	26,15 €
		538701	33,70 €
		538710	35,72 €
 Plancia 4B Rovere Eleganza' natur Battiscopa coordinati N. art. 411580		541473	26,15 €
		541494 [*]	36,73 €
		541507 [*]	36,73 €
 Plancia 4B Rovere Portland' natur Battiscopa coordinati N. art. 411197		533123	26,15 €
		533129	33,70 €
		533134	35,72 €
 Plancia 4B Rovere Flavia' natur Battiscopa coordinati N. art. 412386		544708	26,15 €
		544709 [*]	36,73 €
		544710 [*]	36,73 €
 Plancia 4B Rovere di recupero' Battiscopa coordinati N. art. 411169		526678	26,15 €
		528800	33,70 €
		527794	35,72 €
 Plancia 4B Rovere Contura' ³ anticato Battiscopa coordinati N. art. 411574		538697	26,15 €
		538706 [*]	36,73 €
		538715 [*]	36,73 €
 Plancia 4B Rovere Eleganza' anticato Battiscopa coordinati N. art. 411578		542050	26,15 €
		542051 [*]	36,73 €
		542052 [*]	36,73 €
 Plancia 4B Rovere Flavia' anticato Battiscopa coordinati N. art. 411578		544705	26,15 €
		544706 [*]	36,73 €
		544707 [*]	36,73 €
 Plancia 4B Noce' Vario Battiscopa coordinati N. art. 412391		544714	26,15 €
		544715 [*]	36,73 €
		544716 [*]	36,73 €
 Plancia 4B Acacia' Vario Battiscopa coordinati N. art. 412389		544723	26,15 €
		544724 [*]	36,73 €
		544725 [*]	36,73 €

Confezione in cartone e pellicola. Consegna solo in confezioni intere.

¹ Imitazione legno ³ Fino ad esaurimento scorte

^{*}) Prodotti non da magazzino, produzione su ordinazione a partire da 10 m². Tempi di consegna su richiesta.

TRITTY 90 Plancia

Formato



Dimensioni: 193 x 1282 mm



**Fold Down
locking system**

HARO
20
anni
di garanzia

HARO
5
anni
di garanzia

Classe d'impiego: 23/32
Classe d'abrasione: AC4
Spessore: 7,0 mm
Spessore con Silent Pro/ Silent CT: 9 mm
Dimensioni: 193 x 1282 mm

TRITTY 90

PAVIMENTO IN LAMINATO

Plancia 4B



























Tutti gli articoli stampati in rosso sono disponibili su commissione anche con Silent CT o Silent Pro a partire da 10 m² (tempi di consegna su richiesta).

Tutti gli articoli in laminato con numeri di articolo Silent Pro e Silent CT stampati in nero nel listino prezzi sono articoli da magazzino.



TRITTY 90	TRITTY 90 Silent Pro	TRITTY 90 Silent CT
0,247 m ² /elemento	0,247 m ² /elemento	0,247 m ² /elemento
9 pezzi/conf. = 2,22 m ²	7 pezzi/conf. = 1,73 m ²	7 pezzi/conf. = 1,73 m ²
52 pacchi/pallet = 115,44 m ²	52 pacchi/pallet = 89,96 m ²	24 pacchi/pallet = 41,52 m ²
6,41 kg/m ²	8,31 kg/m ²	6,41 kg/m ²
14,23 kg/confezione	14,38 kg/confezione	11,09 kg/confezione
739,96 kg/pallet	747,76 kg/pallet	266,16 kg/pallet

Tutti i prezzi in €/m²

Design/decoro	Isolamento	N. art.	senza IVA
 <p>Plancia 4B Rovere Flavia¹ bianco</p> <p>Battiscopa coordinati N. art. 411568</p>		544699	22,12 €
		544700 [*]	32,69 €
		544701 [*]	32,69 €
 <p>Plancia 4B Rovere Torri¹ grigio</p> <p>Battiscopa coordinati N. art. 412384</p>		544696	22,12 €
		544697	29,68 €
		544698	31,69 €
 <p>Plancia 4B Rovere Bari¹ grigio</p> <p>Battiscopa coordinati N. art. 412378</p>		544678	22,12 €
		544679	29,68 €
		544680	31,69 €
 <p>Plancia 4B Pino Firenze¹</p> <p>Battiscopa coordinati N. art. 412381</p>		544687	22,12 €
		544688 [*]	32,69 €
		544689 [*]	32,69 €
 <p>Plancia 4B Rovere italica¹ creme</p> <p>Battiscopa coordinati N. art. 411583</p>		538653	22,12 €
		538669	29,68 €
		538683	31,69 €
 <p>Plancia 4B Rovere Bari¹ puro</p> <p>Battiscopa coordinati N. art. 412380</p>		544684	22,12 €
		544685 [*]	32,69 €
		544686 [*]	32,69 €
 <p>Plancia 4B Rovere Melina¹ puro</p> <p>Battiscopa coordinati N. art. 411584</p>		535238	22,12 €
		535246	29,68 €
		535254	31,69 €
 <p>Plancia 4B Castagno Varese¹</p> <p>Battiscopa coordinati N. art. 412383</p>		544693	22,12 €
		544694	29,68 €
		544695	31,69 €
 <p>Plancia 4B Rovere Bari¹ natur</p> <p>Battiscopa coordinati N. art. 412379</p>		544681	22,12 €
		544682	29,68 €
		544683	31,69 €

Confezione in cartone e pellicola. Consegna solo in confezioni intere.

¹ Imitazione legno

^{*} Prodotti non da magazzino, produzione su ordinazione a partire da 10 m². Tempi di consegna su richiesta.



Tutti gli articoli stampati in rosso sono disponibili su commissione anche con Silent CT o Silent Pro a partire da 10 m² (tempi di consegna su richiesta).

Tutti gli articoli in laminato con numeri di articolo Silent Pro e Silent CT stampati in nero nel listino prezzi sono articoli da magazzino.



Tutti i prezzi in €/m²

TRITTY 90	TRITTY 90 Silent Pro	TRITTY 90 Silent CT
0,247 m ² /elemento	0,247 m ² /elemento	0,247 m ² /elemento
9 pezzi/conf. = 2,22 m ²	7 pezzi/conf. = 1,73 m ²	7 pezzi/conf. = 1,73 m ²
52 pacchi/pallet = 115,44 m ²	52 pacchi/pallet = 89,96 m ²	24 pacchi/pallet = 41,52 m ²
6,41 kg/m ²	8,31 kg/m ²	6,41 kg/m ²
14,23 kg/confezione	14,38 kg/confezione	11,09 kg/confezione
739,96 kg/pallet	747,76 kg/pallet	266,16 kg/pallet

Design/decoro	Isolamento	N. art.	senza IVA
 <p>Plancia 4B Rovere Savona¹ natur</p> <p>Battiscopa coordinati N. art. 41199</p>		538649	22,12 €
		538665	29,68 €
		538679	31,69 €
 <p>Plancia 4B Rovere Bari¹ ambra</p> <p>Battiscopa coordinati N. art. 412377</p>		544675	22,12 €
		544676*	32,69 €
		544677*	32,69 €
 <p>Plancia 4B Noce Cesano¹</p> <p>Battiscopa coordinati N. art. 412382</p>		544690	22,12 €
		544691	29,68 €
		544692	31,69 €



HARO TRITTY 90
Plancia 4B
Rovere Bari ambra
authentic
(imitazione legno)

Edizione speciale NKL 31

Formato



Dimensioni: 193 x 1282 mm





















Tutti gli articoli stampati in rosso sono disponibili su commissione anche con Silent Pro a partire da 10 m² (tempi di consegna su richiesta).

Edizione speciale NKL 31
0,247 m²/elemento
9 pezzi/conf. = 2,22 m²
52 pacchi/pallet = 115,44 m²
6,41 kg/m²
14,23 kg/confezione
739,96 kg/pallet

Edizione speciale NKL 31 Silent Pro
0,247 m²/elemento
7 pezzi/conf. = 1,73 m²
52 pacchi/pallet = 89,96 m²
8,31 kg/m²
14,38 kg/confezione
747,76 kg/pallet



Tutti i prezzi in €/m²

Design/decoro	Isolamento	N. art.	senza IVA	
 Battiscopa coordinati N. art. 411204		544655	17,07 €	
		544656 [*]	27,67 €	
 Battiscopa coordinati N. art. 411594		544657	17,07 €	
		544658 [*]	27,67 €	
 Battiscopa coordinati N. art. 411583		544653	17,07 €	
		544654 [*]	27,67 €	
 Battiscopa coordinati N. art. 411583		544651	17,07 €	
		544652 [*]	27,67 €	
 Battiscopa coordinati N. art. 412371		544661	17,07 €	
		544662 [*]	27,67 €	
 Battiscopa coordinati N. art. 411596		544659	17,07 €	
		544660 [*]	27,67 €	
 Battiscopa coordinati N. art. 412372		544663	17,07 €	
		544664 [*]	27,67 €	
 Battiscopa coordinati N. art. 412376		544671	17,07 €	
		544672 [*]	27,67 €	
 Battiscopa coordinati N. art. 41197		544673	17,07 €	
		544674 [*]	27,67 €	

Classe d'impiego: 23/31
Classe d'abrasione: AC3
Spessore: 7,0 mm
Spessore con Silent Pro: 9 mm
Dimensioni: 193 x 1282 mm











Tutti gli articoli stampati in rosso sono disponibili su commissione anche con Silent Pro a partire da 10 m² (tempi di consegna su richiesta).

Edizione speciale NKL 31
 0,247 m²/elemento
 9 pezzi/conf. = 2,22 m²
 52 pacchi/pallet = 115,44 m²
 6,41 kg/m²
 14,23 kg/confezione
 739,96 kg/pallet

Edizione speciale NKL 31 Silent Pro
 0,247 m²/elemento
 7 pezzi/conf. = 1,73 m²
 52 pacchi/pallet = 89,96 m²
 8,31 kg/m²
 14,38 kg/confezione
 747,76 kg/pallet



Tutti i prezzi in €/m²

Design/decoro	Isolamento	N. art.	senza IVA
 Plancia Rovere Scarpa'¹ anticato 		544669	17,07 €
		544670 [*]	27,67 €
 2-strip Rovere Calabria'¹ 		544667	17,07 €
		544668 [*]	27,67 €
 3-strip Noce'¹ 		544665	17,07 €
		544666 [*]	27,67 €



Edizione speciale HARO NKL 31
2-strip
Noce
spazzolato opaco
(imitazione legno)



HARO Wall

Bellezza naturale come filosofia per arredare i locali

HARO Wall Design Stripe

La combinazione perfetta tra design di tendenza e soluzione acustica, a un prezzo allettante

Dimensioni: 19 x 572,5 x 2670 mm
Confezionamento: 1 pezzi/conf. = 1,528 m²
 27 pacchi/pallet = 41,26 m²
 5,1 kg/m²; 7,79 kg/conf.;
 210,4 kg/pallet

DESIGN STRIPE

HARO WALL



Tutti i prezzi in €/m²

Design		N. art.	senza IVA		
NOVITÀ		Design Wall HARO Stripe Rovere impiallacciato ¹	413908	85,10 €	
NOVITÀ		Design Wall HARO Stripe Rovere chiaro impiallacciato ¹	413909	86,93 €	
NOVITÀ		Design Wall HARO Stripe Rovere scuro impiallacciato ¹	413910	86,93 €	
NOVITÀ		Design Wall HARO Stripe Rovere di montagna rivestito ¹	413911	68,60 €	
NOVITÀ		Design Wall HARO Stripe Rovere puro rivestito ¹	413912	68,60 €	
NOVITÀ		Design Wall HARO Stripe Grigio cemento rivestito ²	413913	68,60 €	

Confezione: 1 pezzo avvolto in pellicola
 Quantità minima 5 pezzi (possibilità di decori misti)
 1) Imitazione legno 2) Imitazione pietra



HARO Stairs

Estetica della stanza
gradualmente più ampia

Rivestimento per scale in parquet HARO originale

Sia che abbiate una scala in cemento o a vista, con Haro Stairs potete arredare il vostro locale a piacimento e integrare la vostra scala come oggetto design di unione, con uguale decoro o a contrasto rispetto al vostro pavimento HARO.

Le diverse possibilità di rivestimento delle scale vengono realizzate con pavimenti in parquet originali HARO. Sia che abbiate bisogno di gradini a blocco, pannelli formato o semplicemente di bordi per la chiusura delle scale, l'assortimento HARO ha sempre l'articolo giusto per voi e per i vostri gusti personali.



Gradini a blocco

per il posizionamento di scale fluttuanti, scale e scale in cemento.

Lato superiore e inferiore, nonché tutto il perimetro dei 4 lati in parquet originale HARO.



Gradini interi 3 in 1

per il rivestimento di scale in cemento.

Pedata, bordo frontale e alzata tutto in uno, in parquet originale HARO.



gradino intero 3 in 1 „Modern“

senza bordatura (1).

con bordatura (2).

Pannelli formato

per il rivestimento di scale in cemento.

Pedata e bordo frontale tutto in uno, in parquet HARO originale.



Pannello formato „Klassik“

con bordo frontale rimboccato (1).

con bordo angolare laterale come optional (2).



Pannello formato „Modern“

con incastro per alzata (1).

senza incastro (2).

Alzate

alzate coordinate in parquet originale o MDF bianco rivestito.



Alzata con incastro unilaterale in parquet originale (1).

Alzata senza incastro, MDF bianco rivestito (2).

Alzata senza incastro in parquet originale (3).

Rivestimento scale laterale

per il rivestimento di scale in cemento

Tutti gli elementi a destra e/o a sinistra tagliati taglio 45 gradi.



Bordi per chiusura scale

Il sistema di partenza per il rivestimento di scale in cemento.



60 x 60 mm

incastro unilaterale.



120 x 60 mm

incastro su entrambi i lati.



60 x 40 x 20 mm

rimboccato.

HARO – Gradino in blocco realizzato in parquet HARO originale plance



Gradino diritto



Gradino per scala a chiocciola

Gradino in blocco realizzato in parquet HARO originale plance

per scale fluttuanti e in cemento nonché davanzali.

Lato superiore e inferiore nonché tutto il perimetro dei 4 lati in parquet originale HARO. Possibilità di realizzazione in tutte le plance parquet a 3 strati HARO. Misura a scelta.

Acquisto su ordine. Tempo di consegna ca. 5 settimane.

	Gruppo prezzo	N. art.	€ senza IVA	
gradino diritto, corto – fino a 1070 mm Pedata profonda fino a 350 mm	PG1	540553	302,27 €/pz.	
	PG2	540574	348,07 €/pz.	
	PG3	540575	403,03 €/pz.	
gradino diritto, lungo – ab 1080 mm Pedata profonda fino a 350 mm	PG1	540576	494,62 €/pz.	
	PG2	540577	540,42 €/pz.	
	PG3	540578	595,38 €/pz.	
Gradino per scala a chiocciola	PG1	540579	476,30 €/pz.	
	PG2	540580	522,10 €/pz.	
	PG3	540581	577,06 €/pz.	
Pedana “quadrata”	PG1	540582	723,62 €/pz.	
	PG2	540583	769,41 €/pz.	
	PG3	540584	824,37 €/pz.	
Pedana “rettangolare”	PG1	540585	1190,76 €/pz.	
	PG2	540586	1282,35 €/pz.	
	PG3	540587	1419,75 €/pz.	

PG1: Rovere, Abete, Faggio evaporato, Frassino

PG2: Rovere anticato, Rovere affumicato, Rovere testa di moro

PG3: Noce, Acero canadese

HARO – Gradino in blocco realizzato con parquet HARO originale 3-strip



Gradino diritto



Gradino per scala a chiocciola

Gradino in blocco realizzato con parquet HARO originale 3-strip

per scale fluttuanti e in cemento nonché davanzali.

Lato superiore e inferiore nonché tutto il perimetro dei 4 lati in parquet originale HARO. Possibilità di realizzazione in tutte le 3-strip parquet a 3 strati HARO. Misura a scelta.

Acquisto su ordine. Tempo di consegna ca. 5 settimane.

	Gruppo prezzo	N. art.	€ senza IVA	
gradino diritto, corto – fino a 1070 mm Pedata profonda fino a 350 mm	PG1	540597	283,95 €/pz.	
	PG2	540598	338,90 €/pz.	
	PG3	540599	403,03 €/pz.	
gradino diritto, lungo – ab 1080 mm Pedata profonda fino a 350 mm	PG1	540600	476,30 €/pz.	
	PG2	540601	522,10 €/pz.	
	PG3	540602	577,06 €/pz.	
Gradino per scala a chiocciola	PG1	540603	457,99 €/pz.	
	PG2	540604	503,78 €/pz.	
	PG3	540605	558,74 €/pz.	
Pedana “quadrata”	PG1	540606	705,30 €/pz.	
	PG2	540607	751,10 €/pz.	
	PG3	540608	806,06 €/pz.	
Pedana “rettangolare”	PG1	540609	1172,44 €/pz.	
	PG2	540610	1172,44 €/pz.	
	PG3	540611	1401,42 €/pz.	

PG1: Rovere, Faggio evaporato, Frassino, Acero europeo

PG2: Rovere anticato, Rovere testa di moro

PG3: Noce, Acero canadese

I prezzi indicati sono validi per pedata profonde al massimo 350 mm. Tutti gli altri formati su richiesta.

Troverete le alzate coordinate a pagina 162. parkettmanufaktur su richiesta.

Piedistalli: dimensioni totali massime = lunghezza dogia (solitamente 2.200 mm)

Nota: Per tutti i prodotti Stairs si prega di tenere conto delle istruzioni di posa generalmente valide per i nostri pavimenti in parquet.

HARO – Gradini interi 3 in 1 in plance parquet originali HARO

Gradini interi 3 in 1 in plance parquet originali HARO

per rivestire scale in cemento e davanzali.

Pedata, bordo frontale e alzata tutto in uno in parquet HARO originale.

Possibilità di realizzazione in tutte le plance parquet a 3 strati HARO. Misura a scelta.

Acquisto su ordine. Tempo di consegna ca. 5 settimane.



Gradino intero 3 in 1 - diritto



Gradino intero 3 in 1 - a chiocciola

Gradini interi 3 in 1 “Modern”

	Gruppo prezzo	N. art.	€ senza IVA	
gradino diritto, corto – fino a 1070 mm Pedata profonda fino a 300 mm	PG1	544214	239,99 €/pz.	
	PG2	544215	272,04 €/pz.	
	PG3	544216	313,26 €/pz.	
gradino diritto, lungo – ab 1080 mm Pedata profonda fino a 300 mm	PG1	544217	395,70 €/pz.	
	PG2	544218	436,92 €/pz.	
	PG3	544219	496,45 €/pz.	
Gradino per scala a chiocciola	PG1	544220	368,22 €/pz.	
	PG2	544221	423,18 €/pz.	
	PG3	544222	464,39 €/pz.	



con bordatura

Bordo angolare laterale per pannello formato “Klassik”

Bordo laterale a destra e/o a sinistra

	Gruppo prezzo	N. art.	€ senza IVA	
Un lato - destra o sinistra	PG1	544223	58,62 €/pz.	
	PG2	544224	58,62 €/pz.	
	PG3	544225	58,62 €/pz.	
Su entrambi i lati - destra e sinistra	PG1	544226	117,24 €/pz.	
	PG2	544227	117,24 €/pz.	
	PG3	544228	117,24 €/pz.	

PG1: Rovere, Abete, Faggio evaporato, Frassino

PG2: Rovere anticato, Rovere affumicato, Rovere testa di moro

PG3: Noce, Acero canadese

I prezzi indicati sono validi per pedata profonde al massimo 300 mm. Tutti gli altri formati su richiesta.

Troverete le alzate coordinate a pagina 162. parkettmanufaktur su richiesta.

Nota: Per tutti i prodotti Stairs si prega di tenere conto delle istruzioni di posa generalmente valide per i nostri pavimenti in parquet.

HARO – Gradini interi 3 in 1 in parquet 3-strip originale HARO

Gradini interi 3 in 1 in parquet 3-strip originale HARO

per rivestire scale in cemento e davanzali.

Pedata, bordo frontale e alzata tutto in uno in parquet HARO originale.

Possibilità di realizzazione in tutti i parquet 3-strip a 3 strati. Misura a scelta.

Acquisto su ordine. Tempo di consegna ca. 5 settimane.



Gradino intero 3 in 1 - diritto



Gradino intero 3 in 1 - a chiocciola

Gradini interi 3 in 1 "Modern"

	Gruppo prezzo	N. art.	€ senza IVA	
gradino diritto, corto – fino a 1070 mm	PG1	544229	226,24 €/pz.	
Pedata profonda fino a 300 mm	PG2	544230	258,30 €/pz.	
	PG3	544231	299,52 €/pz.	
	PG1	544232	381,96 €/pz.	
gradino diritto, lungo – ab 1080 mm	PG2	544233	423,18 €/pz.	
Pedata profonda fino a 300 mm	PG3	544234	478,14 €/pz.	
	PG1	544235	354,48 €/pz.	
Gradino per scala a chiocciola	PG2	544236	391,11 €/pz.	
	PG3	544237	450,66 €/pz.	



con bordatura

Bordatura per gradino intero 3 in 1 "Modern"

Bordo laterale a destra e/o a sinistra.

	Gruppo prezzo	N. art.	€ senza IVA	
Un lato - destra o sinistra	PG1	544238	56,79 €/pz.	
	PG2	544239	56,79 €/pz.	
	PG3	544240	56,79 €/pz.	
Su entrambi i lati - destra e sinistra	PG1	544241	111,75 €/pz.	
	PG2	544242	111,75 €/pz.	
	PG3	544243	111,75 €/pz.	

PG1: Rovere, Faggio evaporato, Frassino, Acero europeo

PG2: Rovere antico, Rovere testa di moro

PG3: Noce, Acero canadese

HARO – Pannelli formato in parquet HARO originale plancia

Pannelli formato in plance di parquet HARO

per rivestire scale in cemento e davanzali.

Pedata e bordo frontale tutto in uno in parquet HARO originale. Possibilità di realizzazione in tutte le plance parquet a 3 strati HARO. Misura a scelta.

Acquisto su ordine. Tempo di consegna ca. 5 settimane.



Pannello formato "Klassik"

Pannello formato "Klassik"

Bordo frontale rimboccato.

	Gruppo prezzo	N. art.	€ senza IVA	
gradino diritto, corto – fino a 1070 mm	PG1	541994	182,28 €/pz.	
Pedata profonda fino a 300 mm	PG2	541995	205,18 €/pz.	
	PG3	541996	232,66 €/pz.	
	PG1	541997	296,77 €/pz.	
gradino diritto, lungo – ab 1080 mm	PG1	541997	296,77 €/pz.	
Pedata profonda fino a 300 mm	PG2	541998	324,25 €/pz.	
	PG3	541999	360,89 €/pz.	
	PG1	542000	310,51 €/pz.	
Gradino per scala a chiocciola	PG2	542001	337,99 €/pz.	
	PG3	542002	383,79 €/pz.	



Bordo angolare laterale per pannello formato "Klassik"

Bordo angolare laterale per pannello formato "Klassik"

Bordo angolare laterale a destra e/o a sinistra.

Possibile solo con scalini retti del pannello formato "Klassik".

Misura del bordo angolare come rimbocco pannello formato "Klassik".

	Gruppo prezzo	N. art.	€ senza IVA	
Un lato - destra o sinistra	PG1	542003	41,22 €/pz.	
	PG2	542004	41,22 €/pz.	
	PG3	542005	41,22 €/pz.	
Su entrambi i lati - destra e sinistra	PG1	542006	82,44 €/pz.	
	PG2	542007	82,44 €/pz.	
	PG3	542008	82,44 €/pz.	



Pannello formato "Modern"

Pannello formato "Modern"

Bordo frontale retto con o senza incastro, a scelta.

	Gruppo prezzo	N. art.	€ senza IVA	
gradino diritto, corto – fino a 1070 mm	PG1	542009	173,11 €/pz.	
Pedata profonda fino a 300 mm	PG2	542010	196,01 €/pz.	
	PG3	542011	223,49 €/pz.	
	PG1	542012	287,62 €/pz.	
gradino diritto, lungo – ab 1080 mm	PG1	542012	287,62 €/pz.	
Pedata profonda fino a 300 mm	PG2	542013	315,10 €/pz.	
	PG3	542014	356,31 €/pz.	
	PG1	542015	301,35 €/pz.	
Gradino per scala a chiocciola	PG2	542016	347,15 €/pz.	
	PG3	542017	374,63 €/pz.	

PG1: Rovere, Abete, Faggio evaporato, Frassino

PG2: Rovere anticato, Rovere affumicato, Rovere testa di moro

PG3: Noce, Acero canadese

I prezzi indicati sono validi per pedata profonde al massimo 300 mm. Tutti gli altri formati su richiesta.

Troverete le alzate coordinate a pagina 162. parkettmanufaktur su richiesta.

Nota: Per tutti i prodotti Stairs si prega di tenere conto delle istruzioni di posa generalmente valide per i nostri pavimenti in parquet.

HARO – Pannelli formato in parquet HARO originale 3-strip

Pannelli formato in parquet HARO 3-strip

per rivestire scale in cemento e davanzali.

Pedata e bordo frontale tutto in uno in parquet HARO originale. Possibilità di realizzazione in tutte le 3-strip parquet a 3 strati HARO. Misura a scelta.

Acquisto su ordine. Tempo di consegna ca. 5 settimane.



Pannello formato "Klassik"

Pannello formato "Klassik"

Bordo frontale rimboccato.

	Gruppo prezzo	N. art.	€ senza IVA	
gradino diritto, corto – fino a 1070 mm	PG1	542018	163,96 €/pz.	
Pedata profonda fino a 300 mm	PG2	542019	186,86 €/pz.	
	PG3	542020	214,34 €/pz.	
gradino diritto, lungo – ab 1080 mm	PG1	542021	278,45 €/pz.	
Pedata profonda fino a 300 mm	PG2	542022	305,93 €/pz.	
	PG3	542023	342,58 €/pz.	
Gradino per scala a chiocciola	PG1	542024	292,20 €/pz.	
	PG2	542025	319,68 €/pz.	
	PG3	542026	357,23 €/pz.	



Bordo angolare laterale per pannello formato "Klassik"

Bordo angolare laterale per pannello formato "Klassik"

Bordo angolare laterale a destra e/o a sinistra. Possibile solo con scalini retti del pannello formato "Klassik". Misura del bordo angolare come rimbocco pannello formato "Klassik".

	Gruppo prezzo	N. art.	€ senza IVA	
Un lato - destra o sinistra	PG1	542027	38,47 €/pz.	
	PG2	542028	38,47 €/pz.	
	PG3	542029	38,47 €/pz.	
Su entrambi i lati - destra e sinistra	PG1	542030	76,94 €/pz.	
	PG2	542031	76,94 €/pz.	
	PG3	542032	76,94 €/pz.	



Pannello formato "Modern"

Pannello formato "Modern"

Bordo frontale retto con o senza incastro, a scelta.

	Gruppo prezzo	N. art.	€ senza IVA	
gradino diritto, corto – fino a 1070 mm	PG1	542033	163,96 €/pz.	
Pedata profonda fino a 300 mm	PG2	542034	177,70 €/pz.	
	PG3	542035	205,18 €/pz.	
gradino diritto, lungo – ab 1080 mm	PG1	542036	269,30 €/pz.	
Pedata profonda fino a 300 mm	PG2	542037	296,77 €/pz.	
	PG3	542038	347,15 €/pz.	
Gradino per scala a chiocciola	PG1	542039	283,03 €/pz.	
	PG2	542040	328,83 €/pz.	
	PG3	542041	356,31 €/pz.	

PG1: Rovere, Faggio evaporato, Frassino, Acero europeo

PG2: Rovere anticato, Rovere testa di moro

PG3: Noce, Acero canadese

HARO – Alzate e bordature sciolte in parquet originale HARO



Alzate in parquet originale HARO

Con connessione su un lato o senza connessione a scelta.
Con bordatura su entrambi i lati a destra e/o a sinistra a scelta.

Acquisto su ordine
Tempi di consegna ca. 5 settimane

per plance	Gruppo prezzo	N. art.	€ senza IVA
Alzata, corta – fino a 1070 mm	PG1	540588	66,86 €/pz.
	PG2	540589	76,03 €/pz.
	PG3	540590	89,76 €/pz.
Alzata, lunga – a partire da 1080 mm	PG1	540591	108,08 €/pz.
	PG2	540592	121,82 €/pz.
	PG3	540593	140,14 €/pz.

per 3-strip	Gruppo prezzo	N. art.	€ senza IVA
Alzata, corta – fino a 1070 mm	PG1	540612	62,28 €/pz.
	PG2	540613	71,45 €/pz.
	PG3	540614	85,18 €/pz.
Alzata, lunga – a partire da 1080 mm	PG1	540615	103,51 €/pz.
	PG2	540616	117,24 €/pz.
	PG3	540617	135,56 €/pz.

Gruppi di prezzo per plance:

PG1: Rovere, Abete, Faggio evaporato, Frassino

PG2: Rovere anticato, Rovere affumicato, Rovere testa di moro

PG3: Noce, Acero canadese

Gruppi di prezzo per 3-strip:

PG1: Rovere, Faggio evaporato, Frassino, Acero europeo

PG2: Rovere anticato, Rovere testa di moro

PG3: Noce, Acero canadese



Alzata in MDF bianca rivestita

Utilizzabile in combinazione individuale.
Possibile solo senza connessione.
Con bordatura su entrambi i lati a destra e/o a sinistra a scelta.

Utilizzabile in combinazione individuale.
Possibile solo senza connessione.
Con bordatura su entrambi i lati a destra e/o a sinistra a scelta.

	N. art.	€ senza IVA
Alzata bianca, corta – fino a 1070 mm	540594	38,47 €/pz.
Alzata bianca, lunga – a partire da 1080 mm	540595	72,37 €/pz.

NOVITÀ



Bordature sciolte

Per il rivestimento di gradini di scale aperte lateralmente.
Sono possibili dimensioni di produzione personalizzate all'interno delle dimensioni delle plance.
Spessore 2 mm

Ordine su commissione
Tempo di consegna ca. 5 settimane

	N. art.	€ senza IVA
per plance	547909	127,32 €/pz.

parkettmanufaktur su richiesta.

HARO – Rivestimento scale laterale per il rivestimento di scale in cemento

Tutti gli elementi sono disponibili a scelta a destra e/o a sinistra tagliati taglio 45 gradi.

Possibilità di realizzazione in tutti i parquet HARO a 3 strati

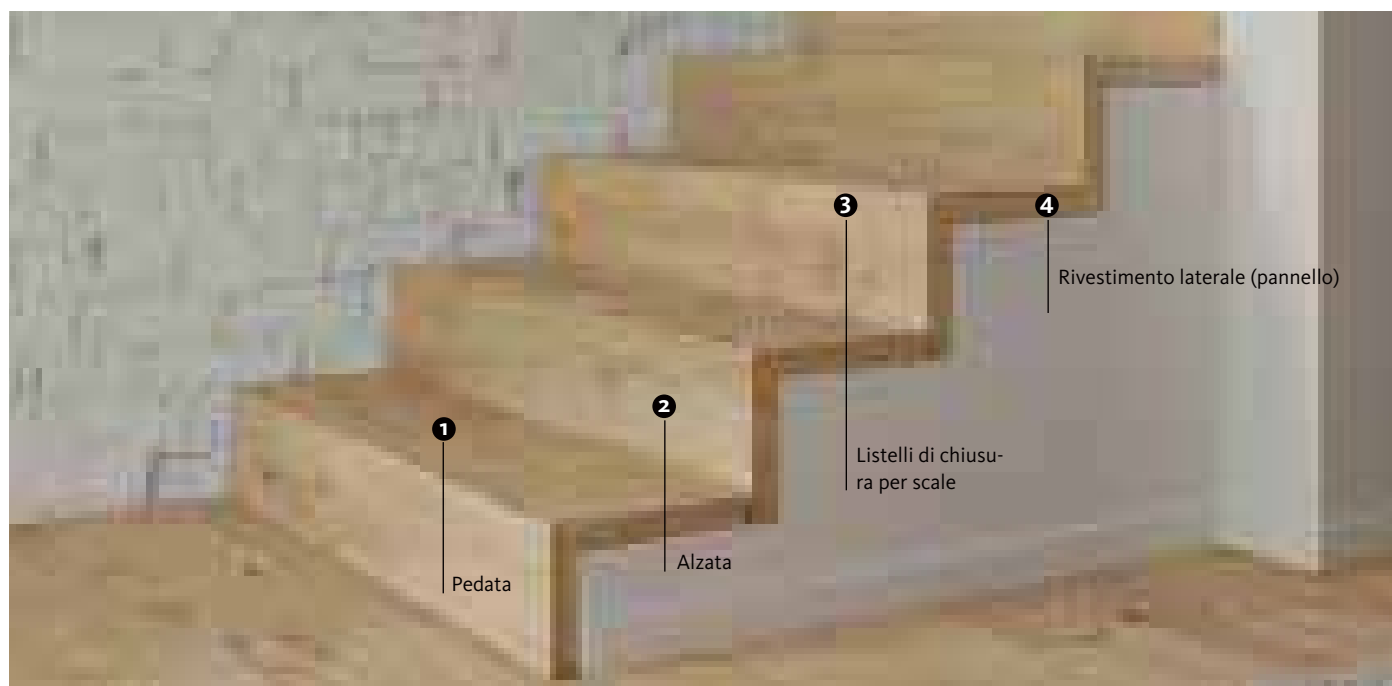

Pedata e alzata

Per la pedata e l'alzata, il pavimento in parquet desiderato viene tagliato nell'apposita lunghezza con smussatura (a sinistra, a destra e/o su entrambi i lati).

Ordine su commissione. Tempo di consegna ca. 5 settimane

	N. art.	Ordine singolo	€ senza IVA	
Pedata	533185	1 pz.	32,06 €/m.l.	
Alzata	533186	1 pz.	32,06 €/m.l.	



Listello di chiusura scale con giunzione

I listelli di chiusura per scale vengono forniti nella stessa lunghezza delle pedate e delle alzate (con smussatura desiderata inclusa).

Ordine su commissione. Tempo di consegna ca. 5 settimane

3	N. art.	Ordine singolo	€ senza IVA	
Dimensioni 60 x 60 mm	533187	1 pz.	71,45 €/m.l.	
Dimensioni 120 x 60 mm	539663	1 pz.	71,45 €/m.l.	
Misura speciale	541383	1 pz.	71,45 €/m.l.	

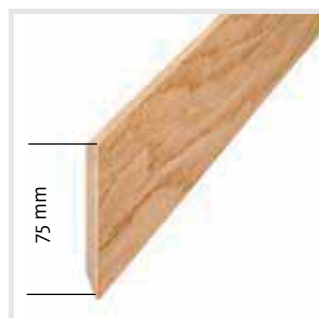

Bordo laterale - cornice - Pannello (altezza 75 mm)

Il bordo viene fornito con l'intera lunghezza della doga e con un taglio a 45 gradi su tre lati. I bordi devono essere tagliate in cantiere in base alla misura desiderata.

Ordine su commissione. Tempo di consegna ca. 5 settimane

4	N. art.	Ordine singolo	€ senza IVA	
Rivestimento laterale - cornice	533189	1 pz.	32,06 €/m.l.	

Listelli di chiusura per scale **Parquet**

Listello per chiusura scale per parquet a 3 strati

per la posa incollata

Ordine su commissione
Tempo di consegna ca. 3 settimane

Lunghezze plance originali
Ordine singolo: 1 pezzo

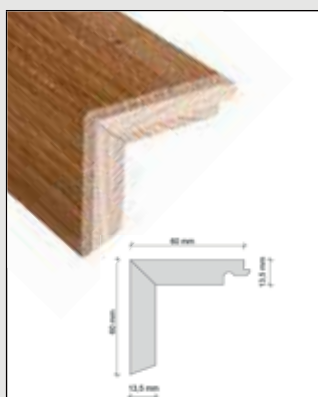

Listello per chiusura scale con incastro unilaterale

Pedata: 60 mm
Alzata: 60 mm



Listello per chiusura scale con incastro sui due lati

Pedata: 120 mm
Alzata: 60 mm

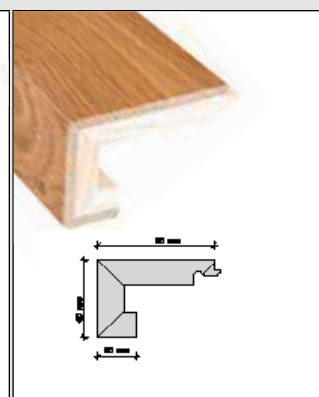

Listello per chiusura scale con incastro sui due lati

Pedata: 60 mm
Alzata: 40 mm
Rimbocco: 20 mm

	Gruppo prezzo	N. art.	€ senza IVA		N. art.	€ senza IVA		N. art.	€ senza IVA	
per plance	PG1	543594	60,45 €/m.l.		543597	60,45 €/m.l.		543600	60,45 €/m.l.	
	PG2	543595	65,03 €/m.l.		543598	65,03 €/m.l.		543601	65,03 €/m.l.	
	PG3	543596	69,62 €/m.l.		543599	69,62 €/m.l.		543602	74,20 €/m.l.	
per 3-strip	PG1	543603	58,62 €/m.l.		543606	58,62 €/m.l.		543609	63,20 €/m.l.	
	PG2	543604	63,20 €/m.l.		543607	63,20 €/m.l.		543610	67,78 €/m.l.	
	PG3	543605	67,78 €/m.l.		543608	67,78 €/m.l.		543611	72,37 €/m.l.	

Gruppi di prezzo per plance:

- PG1: Rovere, Abete, Faggio evaporato, Frassino
- PG2: Rovere anticato, Rovere affumicato, Rovere testa di moro
- PG3: Noce, Acero canadese

Gruppi di prezzo per 3-strip:

- PG1: Rovere, Faggio evaporato, Frassino, Acero europeo
- PG2: Rovere anticato, Rovere testa di moro
- PG3: Noce, Acero canadese

Listelli per chiusura scale per parquet a 2 strati

per la posa incollata

Ordine su commissione
Tempo di consegna ca. 3 settimane

Lunghezze plance originali
Ordine singolo: 1 pezzo

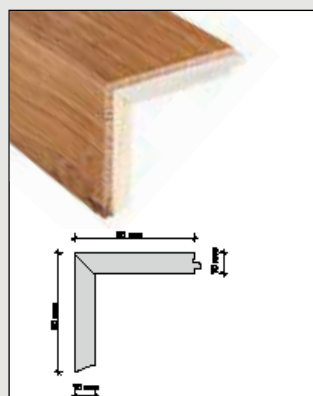

Listello per chiusura scale con incastro unilaterale

Pedata: 60 mm
Alzata: 60 mm

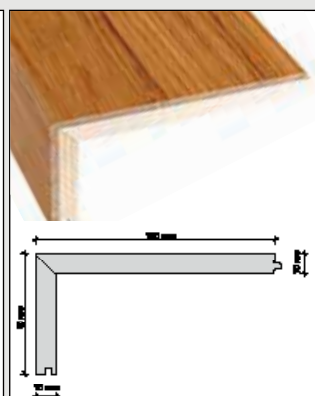

Listello per chiusura scale con incastro sui due lati

Pedata: 120 mm
Alzata: 60 mm

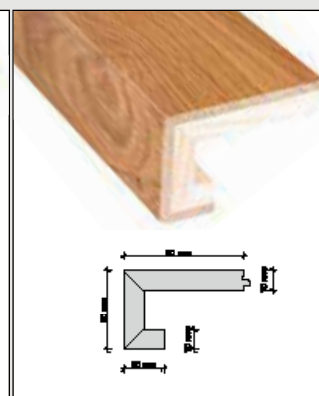

Listello per chiusura scale con incastro sui due lati

Pedata: 60 mm
Alzata: 40 mm
Rimbocco: 20 mm

	Gruppo prezzo	N. art.	€ senza IVA		N. art.	€ senza IVA		N. art.	€ senza IVA	
per parquet a listelli plance	PG1	543612	60,45 €/m.l.		543614	60,45 €/m.l.		543616	65,03 €/m.l.	
	PG2	543613	65,03 €/m.l.		543615	65,03 €/m.l.		543617	69,62 €/m.l.	

Gruppi di prezzo:

- PG1: Rovere
- PG2: Rovere anticato, Rovere affumicato, Rovere testa di moro

Il calcolo avviene sull'intera lunghezza della dogia!

Nota: Per tutti i prodotti Stairs si prega di tenere conto delle istruzioni di posa generalmente valide per i nostri pavimenti in parquet.

Listelli di chiusura per scale **Parquet****Listelli per chiusura scale per pavimenti parkettmanufaktur**

per la posa incollata

Ordine su commissione

Tempo di consegna ca. 3 settimane

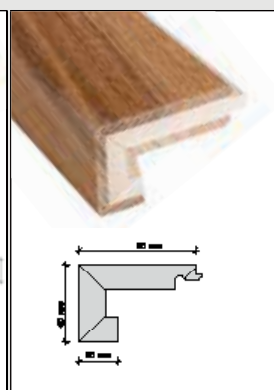
Lunghezze plance originali
Ordine singolo: 1 pezzo**Listello per chiusura scale con incastro unilaterale**Pedata: 60 mm
Alzata: 60 mm**Listello per chiusura scale con incastro sui due lati**Pedata: 120 mm
Alzata: 60 mm**Listello per chiusura scale con incastro sui due lati**Pedata: 60 mm
Alzata: 40 mm
Rimbocco: 20 mm

per plance parkettmanufaktur	Gruppo prezzo	N. art.		€ senza IVA		N. art.		€ senza IVA												
		543618	543619	543620	78,77 €/m.l.	83,35 €/m.l.	97,10 €/m.l.	543621	543622	543623	78,77 €/m.l.	83,35 €/m.l.	97,10 €/m.l.	543624	543625	543626	83,35 €/m.l.	87,93 €/m.l.	101,68 €/m.l.	
	PG1																			
	PG2																			
	PG3																			

Gruppi di prezzo:

PG1: Rovere, Frassino, Rovere Barrique, Frassino Barrique

PG2: Rovere anticato, Rovere testa di moro

PG3: Rovere affumicato

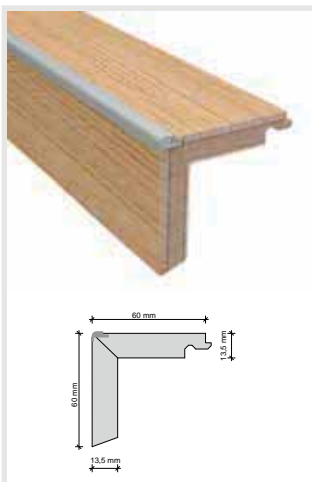

Bordi per scale in parquet con profilo di protezione dei bordi

Bordi per scale con parquet HARO incluso profilo di protezione dei bordi in alluminio argento anodizzato

per l'incollaggio sull'intera superficie

Acquisto su ordine

Tempi di consegna ca. 3 settimane

Lunghezze plance originali

Ordine singolo: 1 pezzo

Essenza	N. art.	€ senza IVA	
A scelta	535020	74,20 €/m.l.	

Bordi per scale in parquet e parkettmanufaktur produzione speciale

Su richiesta sono disponibili anche altri formati ed incastri per l'intero assortimento di listello di chiusura per scale. Con premessa di omologazione tecnica da parte del reparto di tecnica delle applicazioni HARO.

per la posa incollata

Ordine su commissione

Tempo di consegna ca. 3 settimane

Lunghezze plance originali

Ordine singolo: 1 pezzo

Essenza	N. art.	€ senza IVA	
Parquet	527908	69,62 €/m.l.	
parkettmanufaktur	543627	87,93 €/m.l.	

Il calcolo avviene sull'intera lunghezza della dogia!

Listelli di chiusura per scale **Pavimento in laminato**



Bordi per scale in laminato con profilo di protezione dei bordi per TRITTY 100 (8 mm), TRITTY 200 Aqua (8 mm)

Bordi per scale in laminato HARO con profilo di protezione bordi in alluminio argento anodizzato. Per il bordo più alto delle scale consigliamo di utilizzare il profilo per scale Euro-Step Tipo 320 (n. art. 411837). Ciò permette di effettuare una posa flottante in seguito.

Bordi per scale in laminato HARO con profilo di protezione bordi in alluminio argento anodizzato. Per il bordo più alto delle scale consigliamo di utilizzare il profilo per scale Euro-Step Tipo 320 (n. art. 411837). Ciò permette di effettuare una posa flottante in seguito.

Decoro	N. art.	€ senza IVA	
A scelta	533190	63,20 €/m.l.	

Listelli di chiusura per scale **DISANO**



Bordi per scale in pavimento DISANO con profilo di protezione dei bordi

Bordi per scale in pavimento design con profilo di protezione bordi in alluminio argento anodizzato
Possibilità di realizzazione v. pagina 169.

per la posa incollata

Ordine su commissione
Tempo di consegna ca. 3 settimane

Lunghezze plance originali
Ordine singolo: 1 pezzo

Decoro	N. art.	€ senza IVA	
A scelta	539134	63,20 €/m.l.	

Bordi per scale in pavimento DISANO produzione speciale

Su richiesta sono disponibili anche altri formati ed incastri per l'intero assortimento di listello di chiusura per scale. Con premessa di omologazione tecnica da parte del reparto di tecnica delle applicazioni HARO.

per la posa incollata

Ordine su commissione
Tempo di consegna ca. 3 settimane.

Lunghezze plance originali
Ordine singolo: 1 pezzo

Decoro	N. art.	€ senza IVA	
A scelta	538334	58,62 €/m.l.	

Il calcolo avviene sull'intera lunghezza della dogia!



HARO Stairs - Panoramica delle possibilità di produzione

Gradini a blocco Gradini diritti Gradino per scala a chiocciola	Pannello formato „Classico/Moderno“ Gradini diritti Gradino per scala a chiocciola	Gradini interi 3 in 1 „Classico/Moderno“ Gradini diritti Gradino per scala a chiocciola
		

Misure plancia B x L

Pavimento in parquet Struttura a 3 strati (Serie 4000)				
Plancia 180 (13,5 mm)	180 (173) x 2200 mm	✓	✓	✓
Plancia Plaza 240 (13,5 mm)	240 (220) x 2200 mm	✓	✓	✓
3-strip (13,5 mm)	180 x 2200 mm	✓	✓	✓
Struttura a 2 strati (Serie 4000)				
Plancia Maxim (11,0 mm)	180 (173) x 2200 mm	—	—	—
Plancia Prestige (10,0 mm)	120 x 1000 mm	—	—	—
Listello Classico (10,0 mm)	85 x 771 mm	—	—	—
Listello Allegro (10,0 mm)	70 x 490 mm	—	—	—
Struttura a 3 strati (Serie 2500)				
Plancia (12,0 mm)	180 x 2200 mm	✓	✓	✓
3-strip (12,0 mm)	180 x 2200 mm	✓	✓	✓
parkettmanufaktur by HARO				
Plancia (13,5 mm)	173 (180) x 2200 mm	✓	✓	✓
Plancia XL (18 mm)	B 215 - 335 mm L 2830 - 5030 mm	✓	✓	✓
Carré (16 mm)	180 x 2200 mm	—	—	—
Plancia Prestige (10,0 mm)	120 x 1000 mm	—	—	—
Listello Chevron (10 mm)	140 x 740 mm	—	—	—
Quadrotta parquet (18 mm)	650 x 650 mm	—	—	—
Wood Performance Floor MULITVO				
Plancia (9,9 mm)	235 x 2035 mm	—	—	—

Listelli per chiusura scale - Sommario possibilità di produzione

incastro unilaterale Pedata: 60 mm / *58 mm Alzata: 60 mm / *58 mm	incastro su entrambi i lati Pedata: 120 mm Alzata: 60 mm	rimboccato Pedata: 60 mm Alzata: 40 mm Rimbocco: 20 mm
		

Misure plancia B x L

Pavimento in parquet (Numero ordine speciale N. art. 527908 / con protezione dei bordi N. art. 535020)				
Struttura a 3 strati (Serie 4000)				
Plancia 180 (13,5 mm)	180 (173) x 2200 mm	✓	✓	✓
Plancia Plaza 240 (13,5 mm)	240 (220) x 2200 mm	✓	✓	✓
3-strip (13,5 mm)	180 x 2200 mm	✓	✓	✓
Struttura a 2 strati (Serie 4000)				
Plancia Maxim (11,0 mm)	180 (173) x 2200 mm	✓	✓	✓
Plancia Prestige (10,0 mm) *	120 x 1000 mm	✓	✓ Possibilità di incastro su entrambi i lati con misurazione 60x60 mm	✓
Listello Classico (10,0 mm)	85 x 771 mm	—	—	—
Listello Allegro (10,0 mm)	70 x 490 mm	—	—	—
Struttura a 3 strati (Serie 2500)				
Plancia (12,0 mm)	180 x 2200 mm	✓	✓	✓
3-strip (12,0 mm)	180 x 2200 mm	✓	✓	✓
parkettmanufaktur by HARO				
Plancia (13,5 mm)	173 (180) x 2200 mm	✓	✓	✓
Plancia XL (18 mm)	B 215 - 335 mm L 2830 - 5030 mm	✓	✓	✓
Carré (16 mm)	180 x 2200 mm	—	—	—
Plancia Prestige (10,0 mm)	120 x 1000 mm	✓	✓ Possibilità di incastro su entrambi i lati con misurazione 60x60 mm	✓
Listello Chevron (10 mm)	140 x 740 mm	—	—	—
Quadrata parquet (18 mm)	650 x 650 mm	—	—	—
Wood Performance Floor MULTIVO				
Plancia (9,9 mm)	235 x 2035 mm	—	—	—
Pavimento design - DISANO (Numero ordine speciale N. art. 538334 / con profilo di protezione bordi N. art. 539134)				
DISANO Saphir (4,5 mm)	235 x 1282 mm 313 x 631 mm	Non sono possibili listelli per chiusura scale finiti. Solo incollato con profilo scale alluminio tipo 873.	—	—
DISANO Project (2 mm)	248 x 1300 mm 310 x 650 mm	Non sono possibili listelli per chiusura scale finiti. Solo incollato con profilo per scale in alluminio tipo 870	—	—
DISANO ClassicAqua (9,8 mm)	235 x 2035 mm 313 x 631 mm	✓ a scelta possibilità con o senza profilo di protezione bordi	✓ possibilità di incastro su entrambi i lati solo se viene lavorata l'intera larghezza della plancia con dimensioni 60x175 mm	✓
DISANO LifeAqua (8 mm)	235 x 1800 mm 235 x 1282 mm 313 x 631 mm	✓ possibile solo con profilo di protezione dei bordi	✓ possibile solo con profilo di protezione dei bordi	—
DISANO WaveAqua (8 mm)	243 x 2200 mm 193 x 1282 mm	✓ possibile solo con profilo di protezione dei bordi	✓ possibile solo con profilo di protezione dei bordi	—
Pavimento in laminato - TAL in laminato viene prodotto in linea di massima solo con profilo per bordi. (Numero ordine speciale N. art. 533190)				
TRITTY 200 Aqua (8 mm)	193 x 1282 mm 243 x 2200 mm	✓ possibile solo con profilo di protezione dei bordi	✓ possibile solo con profilo di protezione dei bordi	—
	320 x 1330 mm 601 x 1184 mm	—	—	—
TRITTY 100 (8 mm)	193 x 1282 mm 243 x 2200 mm	✓ possibile solo con profilo di protezione dei bordi	✓ possibile solo con profilo di protezione dei bordi	—
TRITTY 90 (7 mm)	193 x 1282 mm	—	—	—
Edizione speciale NKL 31 (7 mm)	193 x 1282 mm	—	—	—

Nota: l'incastro sul lato corto non è tecnicamente omologata!

Profili per scale in alluminio per parquet e laminato

Su richiesta



Profilo per scale Euro-Step tipo 320

Sistema profilo avvitabile a due pezzi. Il profilo di copertura pu  essere rimosso in qualsiasi momento e regolato di nuovo con precisione mediante aggiustamento delle viti. Il profilo di base pi  largo provvede ad una stabilit  e sicurezza migliorate nell'area degli spigoli.

Adatto per pavimenti tra 7 e 16 mm. Alluminio anodizzato.

	N. art.	Ordine singolo	€ senza IVA	
argento, lunghezza 100 cm	411837	1 pz.	32,89 €/m.l.	
argento, lunghezza 270 cm	411838	1 pz.-----	32,89 €/m.l.	



Angolo inclinato tipo 3402

Per un rivestimento obliquo della scala sul gradino; in questo modo, la superficie della pedata sul gradino viene ottimizzata.

Utilizzabile solo in combinazione con il profilo per scale Euro-Step tipo 320. Fori, viti di legno con intaglio a croce da 3,5 x 30 mm in dotazione. Alluminio

Lunghezza: 100 cm

	N. art.	Ordine singolo	€ senza IVA	
	411839	1 pz.	22,80 €/m.l.	

Profili per scale in alluminio per pavimento design DISANO

Su richiesta

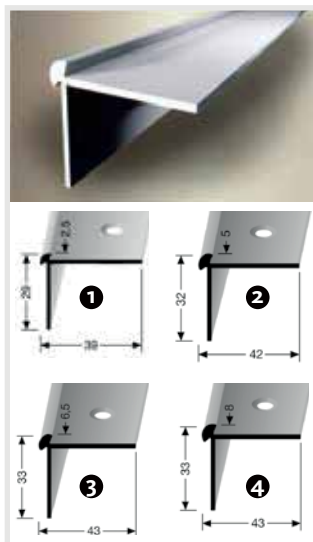

Profilo per scale per pavimento di design DISANO

Profilo per scale monopezzo specifico per pavimentazioni basse. Avvitabile ed esattamente regolabile, pu  anche essere incollato. Decoro disponibile in oro, argento, bronzo e acciaio inox/titanio.

Lunghezza: 250 cm

	N. art.	Ordine singolo	€ senza IVA	
1 Tipo 870 per DISANO Project	411840	1 pz.	15,02 €/m.l.	
2 Tipo 873 per DISANO Saphir	411841	1 pz.	15,94 €/m.l.	
3 Tipo 874 per SmartAqua DISANO	411842	1 pz.	17,68 €/m.l.	
4 Tipo 875 per LifeAqua DISANO	411843	1 pz.	19,33 €/m.l.	



Profilo per scale tipo 870 EC per DISANO Project

Monopezzo angolare 90  come complemento per profilo bordi per scale tipo 870. Si pu  camminare in modo ottimale su scale aperte a piedi scalzi. Avvitabile ed esattamente regolabile.

Indicare nell'ordine se si tratta di lato destro o sinistro.

Decoro disponibile in argento.

Lunghezza: 250 cm

	N. art.	Ordine singolo	€ senza IVA	
1 Lunghezza 30 x 30 cm	411844	1 pz.	114,49 €	
2 Lunghezza 100 x 30 cm	411845	1 pz.	72,37 €	
Lunghezza 150 x 30 cm	411846	1 pz.	63,20 €	

Profili angolari in alluminio, uso universale

Su richiesta

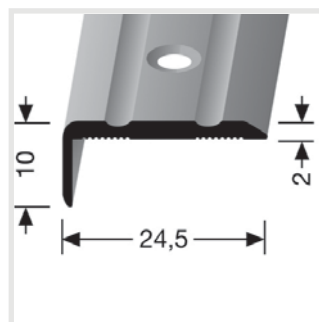

Angolare tipo 236

Componente importante nella ristrutturazione professionale di scale. Dona protezione e sicurezza. I profili possono essere utilizzati senza problemi anche nelle scale a chiocciola e sui piedistallo e donano alla scala un tocco decorativo e intramontabile. Profilo per scale incassato su un lato, con scanalature decorative.

Lunghezza: 270 cm

	N. art.	Ordine singolo	€ senza IVA	
Argento	411847	1 pz.	8,70 €/m.l.	

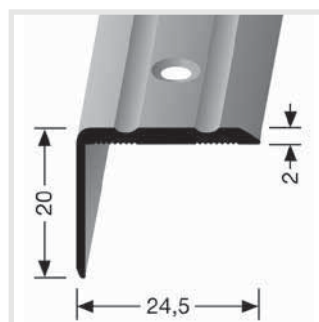

Angolare tipo 235

Componente importante nella ristrutturazione professionale di scale. Dona protezione e sicurezza. I profili possono essere utilizzati senza problemi anche nelle scale a chiocciola e sui piedistallo e donano alla scala un tocco decorativo e intramontabile. Profilo per scale incassato su un lato, con scanalature decorative.

Lunghezza: 270 cm

	N. art.	Ordine singolo	€ senza IVA	
Argento	411848	1 pz.	9,53 €/m.l.	

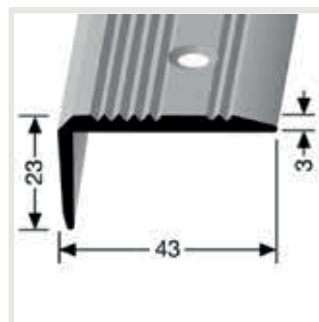

Angolare tipo 225

Componente importante nella ristrutturazione professionale di scale. Dona protezione e sicurezza. I profili possono essere utilizzati senza problemi anche nelle scale a chiocciola e sui piedistallo e donano alla scala un tocco decorativo e intramontabile. Profilo per scale incassato su un lato, con scanalature decorative.

Lunghezza: 250 cm

	N. art.	Ordine singolo	€ senza IVA	
Argento	411849	1 pz.	15,85 €/m.l.	

Montaggio HARO Stairs



Colla elastica

Colla monocomponente anidra a bassissime emissioni (classificazione EC1), priva di solventi, a indurimento elastico, pronta all'uso per l'incollaggio sull'intera superficie di parquet, pavimento design DISANO ClassicAqua, LifeAqua e Saphir, così come per il montaggio di HARO Stairs. Adatto per riscaldamento a pavimento.

Consumo ca. 750 - 1250 g/m² in base alla spatola dentata utilizzata

Pallet (18 kg): 792 kg / 44 pz.
Pallet (9 kg): 648 kg / 72 pz.

N. art.	Ordine singolo	Ordine conf.	€ senza IVA	
410563	1 pz. = 18 kg	4 pz. = 72 kg	9,07 €/kg	
410565	1 pz. = 9 kg	12 pz. = 108 kg	9,98 €/kg	



Colla per montaggio

- ottime proprietà di aderenza iniziali
- permanentemente elastico, indurimento inodore
- privo di solventi, siliconi, isocianato, componenti plastificanti
- utilizzabile in modo versatile, ad es. per HARO Wall e HARO Stairs, battiscopa e profili pavimento

Contenuto: 290 ml
È sufficiente per: 1 m²

N. art.	Ordine singolo	Ordine conf.	€ senza IVA	
411160	1 pz.	20 pz.	16,39 €/pz.	

Accessori originali

sicuri, coordinati, testati

Testati

Da HARO troverete non solo pavimenti pregiati in parquet, laminato, design, ma ovviamente anche un'ampia gamma di accessori coordinati per far sì che il vostro pavimento di benessere sia perfetto sin dal principio e rimanga avvenente a lungo termine. Gli accessori non solo si adattano perfettamente ma sono anche testati. Tutti gli accessori originali e i prodotti per la pulizia e la manutenzione sono perfettamente coordinati ai nostri pavimenti dal punto di vista tecnico e cromatico.



www.blauer-engel.de/uz113
www.blauer-engel.de/uz12a
www.blauer-engel.de/uz30a
www.blauer-engel.de/uz156



HARO
Accessori
originali

sicuri
adatti
testati

174

Posa

Pannelli isolanti	174
Attrezzi per la posa	180
Preparazione del sottofondo	181
Colla tubolare	181
Collante	182
Colla	183
Stucco per fughe	183

184

Battiscopa

Battiscopa per parquet	185
Battiscopa per parkettmanufaktur	186
Battiscopa per pavimento performante in legno MULTI-VO	189
Battiscopa per pavimento design DISANO	190
Battiscopa per pavimenti in laminato	192
Battiscopa nero	194
Battiscopa bianco	195
Battiscopa "Profilo anticato Altdeutsch"	197
Listello in schiuma pieghevole	198
Quarti di tondo	198
Accessori per battiscopa	198
Battiscopa a LED	199
Angolari in plastica	200

202

Profili per pareti

Profili per pareti	202
--------------------	-----

204

Profili per pavimenti

PREMIUM Profili per pavimenti	206
ALLROUND Profili per pavimenti	207
ECO Profili per pavimenti	208
CHAMPION STAR Profili per pavimenti	209
HDF-Easy Profili per pavimenti	210
Profilo per pavimenti 3in1 Easy Clip	211
Profilo pavimento in vero legno per parquet	211
PREMIUM XXL Profili per pavimenti	212
ECONOMY Profili per pavimenti	213
MONO-CLIP Profili per pavimenti	214
DESIGN-CLIP Profili per pavimenti	216
Copritubo per termosifoni	217

218

Manutenzione

Prodotti di manutenzione	218
Attrezzi per la manutenzione	221
Accessori per la manutenzione	222

224

Ristrutturazioni

Ristrutturazioni	224
------------------	-----

Pannelli isolanti

Requisiti dei pannelli isolanti di oggi

I pannelli isolanti migliorano sistematicamente il comfort del vostro pavimento.

Il giusto pannello isolante

- dona al locale tranquillità e attutisce il rumore ambientale e da calpestio.
- Migliora l'elasticità del pavimento, ha un effetto benefico per le articolazioni e aumenta il comfort all'interno dei locali.
- Livella le piccole irregolarità del pavimento e migliora in questo modo la sicurezza del prodotto.
- Protegge il pavimento dalle infiltrazioni di umidità provenienti dal sottosuolo.

Per aiutarvi nella scelta del giusto pannello isolante e nella valutazione dei valori di misurazione, abbiamo realizzato una breve panoramica dei valori più importanti da prendere in considerazione.

Riduzione del rumore ambientale e da calpestio:

Il rumore ambientale e da calpestio può essere ridotto consistentemente con la scelta giusta del pavimento in combinazione con un pannello isolante di alta qualità. I pavimenti in legno producono un rumore particolarmente piacevole e sordo rispetto alle altre pavimentazioni dure. I pannelli isolanti con una grande massa (densità kg/m²) riducono in modo significativo la formazione e la diffusione di rumori all'interno dei locali (rumore ambientale).

Esempio di riduzione per le massime esigenze con il pannello isolante Silent Pro



I valori di rumore ambientale e da calpestio non possono essere messi a confronto diretto poiché vengono utilizzate diverse procedure/condizioni di controllo. Anche valori di rumore ambientale e da calpestio apparentemente obiettivi spesso non possono essere confrontati a causa delle diverse procedure di controllo. Per questo motivo, quando si vogliono confrontare i valori, è necessario osservare la rispettiva procedura di controllo e analizzare i valori separatamente.

* Massimi valori singoli raggiunti in base alla prova con martello ad impulsi sonori EPLF (riferiti al pavimento di riferimento)

** Secondo DIN 140-8

Resistenza attiva al calore:

La resistenza attiva al calore caratterizza il rapporto della densità in relazione alla conducibilità termica di un componente. Maggiore è la resistenza attiva al calore, migliore è la proprietà di isolamento termico del componente o dello strato. Qualora abbiate un riscaldamento a pavimento, bisogna assolutamente fare attenzione al fatto che la resistenza attiva al calore del pannello isolante sia più bassa possibile. In questo modo il riscaldamento a pavimento può lavorare in modo più efficiente e minori sono i costi relativi al riscaldamento.

Resistenza attiva al calore	Conducibilità termica
0,004-0,01 m ² K/W	elevato
0,01-0,03 m ² K/W	medio
0,03-0,110 m ² K/W	ridotto

Protezione contro l'umidità:

Valore sd "Densità atmosferica equivalente alla diffusione del vapore acqueo":

Il valore sd è un valore misurato in metri (m) che determina la trasmissione del vapore di un materiale. Maggiore è il valore, meno umidità si diffonde (penetra) nel materiale. Per proteggere i sottofondi minerali di recente posa contro la possibile umidità residua e tutti i sottofondi minerali con riscaldamento a pavimento, è necessario l'impiego di una barriera al vapore. Tutti i pannelli isolanti Haro contrassegnati con un valore sd soddisfano lo standard di una barriera al vapore. Potete optare per un pannello isolante con barriera al vapore integrata, come ad es. Silent Pro DS e Silent Energy DS, oppure per la barriera al vapore Haro Vapo Stop prima di collocare il pannello isolante.

Valore sd	Protezione contro l'umidità
< 0,5 m	ridotto
0,5 m - 1500 m	medio (Blocco vapore)
> 1500 m	elevato (Barriera al vapore)

Troverete maggiori informazioni nelle nostre schede tecniche o entrando in contatto telefonico con il nostro reparto di tecnica delle applicazioni.

Panoramica

Silent Pro DS	Silent Pro	Silent Energy DS	Silent Grip	Silent Eco DS	Silent Eco	Sughero in rotoli DS	Sughero in rotoli	Pannello isolante in fibra di legno
COMFORT-LINE				ÖKO-LINE				

Spessore approssimativo materiale in mm	3	3	1,5	1,4	2	2	2	2	5
Miglioramento del rumore ambientale	●●●●●	●●●●●	●●●●●	●●●●○	●●●●○	●●●●○	●○○○○	●○○○○	●○○○○
Capacità di isolamento del rumore da calpestio	●●●●○	●●●●○	●●●●●	●●●●○	●●●●○	●●●●○	●●●●○	●●●●○	●●●●○
Livellamento delle irregolarità	●●●●○	●●●●○	●●○○○	●●○○○	●●○○○	●●○○○	●●○○○	●●○○○	●●●●●
Adatto per riscaldamenti a pavimento	●●●●○	●●●●○	●●●●●	●●●●○	●●●●○	●●●●○	●●●●○	●●●●○	○○○○○
Stabilità alle pressioni	●●●●○	●●●●○	●●●●○	●●●●○	●●●●○	●●●●○	●●●●○	●●●●○	●●●●○
Isolamento termico	○○○○○	○○○○○	○○○○○	○○○○○	○○○○○	○○○○○	●○○○○	●○○○○	●●●●○
Protezione contro l'umidità	●●●●●	○○○○○	●●●●●	○○○○○	●●●●●	○○○○○	●●●●●	○○○○○	○○○○○

V-TEC DS	V-TEC	Duofol	EPS Easy Aquastop	Polietilene espanso premium DS	Schiuma PE di qualità	Schiuma PE standard	Barriera al vapore Vapo Stop
----------	-------	--------	-------------------	--------------------------------	-----------------------	---------------------	------------------------------

	BASIC-LINE							
Spessore approssimativo materiale in mm	2	2	2,2	1,6	2	2	2	0,2
Miglioramento del rumore ambientale	●●●●○	●●●●○	●○○○○	●●●●○	●●●●○	●●●●○	○○○○○	○○○○○
Capacità di isolamento del rumore da calpestio	●●●●●	●●●●○	●○○○○	●●●●○	●●●●○	●●●●○	●●●●○	○○○○○
Livellamento delle irregolarità	●●○○○	●●○○○	●○○○○	●○○○○	●●○○○	●●○○○	●○○○○	○○○○○
Adatto per riscaldamenti a pavimento	●●●●○	●●●●○	●●●●○	●●●●○	●●●●○	●●●●○	●●●●○	●●●●●
Stabilità alle pressioni	●●●●○	●●●●○	●○○○○	●●●●○	●●●●○	●●●●○	●○○○○	○○○○○
Isolamento termico	●○○○○	●○○○○	●○○○○	●○○○○	●○○○○	●○○○○	●○○○○	○○○○○
Protezione contro l'umidità	●●●●●	○○○○○	●●●●●	●●●●●	●●●●●	○○○○○	○○○○○	●●●●●

Caratteristiche: ●○○○○ sufficiente
 ●●○○○ soddisfacente
 ●●●○○ buono
 ●●●●○ eccellente
 ●●●●● ottimo

COMFORT: Pannelli fonoassorbenti hightech per le massime esigenze in termini di riduzione del rumore da calpestio ed ambientale

ÖKO: Pannello isolante sulla base di materie prime naturali

BASIC: Pannelli isolanti standard con un eccellente rapporto qualità/prezzo

Pannelli isolanti Com- fort-Line

Pannelli fonoassorbenti hightech per le massime esigenze in termini di riduzione del rumore da calpestio ed ambientale



Silent Energy DS

Ottimale per riscaldamenti a pavimento

Pregiato pannello isolante acustico con barriera al vapore integrata a base di poliolefine riempito con polveri di pietra naturali. Perfettamente ideale per l'impiego su riscaldamenti a pavimento grazie ad ottimali proprietà di conduzione termica. Contribuisce a risparmiare energia.

Resistenza attiva al calore: 0,004
m² K/W
SD > 200 m
Spessore: ca. 1,5 mm
rotolo: 7,4 x 0,75 m
pallet: 299,7 m²

N. art.	Ordine singolo	Ordine conf.	€ senza IVA
408292	1 rotolo = 5,5 m ²	54 rotoli = 299,7 m ²	11,50 €/m ²



Silent Pro DS

Massimo comfort e massime prestazioni acustiche con protezione antiumidità

Questo prodotto premium presenta la stessa struttura di Silent Pro ed è inoltre dotato di una barriera contro il vapore. Adatto anche per la posa su riscaldamenti a pavimento.

Resistenza attiva al calore: 0,010
m² K/W
SD > 100 m
Spessore: ca. 3 mm
rotolo: 5,5 x 1 m
pallet: 220 m²

N. art.	Ordine singolo	Ordine conf.	€ senza IVA
411490	1 rotolo = 5,5 m ²	40 rotoli = 220 m ²	10,03 €/m ²

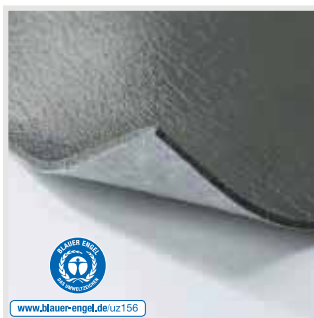

Silent Pro

Massime proprietà acustiche e comfort quando si cammina

Silent Pro a base di PUR con riempitivi minerali garantisce un isolamento acustico ottimale. Sia il rumore ambientale che da calpestio in locali adiacenti vengono notevolmente ridotti. L'effetto muschio ottenuto grazie all'elevata elasticità sgrava il peso da articolazioni e spina dorsale. Adatto anche per la posa su riscaldamenti a pavimento.

Resistenza attiva al calore: 0,010
m² K/W
Spessore: ca. 3 mm
rotolo: 5,5 x 1,0 m
pallet: 220 m²

N. art.	Ordine singolo	Ordine conf.	€ senza IVA
411489	1 rotolo = 5,5 m ²	40 rotoli = 220 m ²	8,20 €/m ²



Sil Creato specificatamente per pavimentazioni in vinile e design a base di materiali plastici con sistema a incastro

Pregiato pannello acustico a base di riempitivi naturali minerali con superficie grip antridrucciolo specifica per la posa flottante con pavimentazioni in vinile e design sulla base di plastica piena con sistema ad incastro. Idonea anche per la posa su riscaldamenti a pavimento.

Resistenza attiva al calore: 0,010
m² K/W
Resistenza alle pressioni: 44 t
Spessore: ca. 1,4 mm
rotolo: 10 x 1,0 m
pallet: 400 m²

N. art.	Ordine singolo	Ordine conf.	€ senza IVA
411491	1 rotolo = 10 m ²	40 rotoli = 400 m ²	9,67 €/m ²

Pannelli isolanti Öko-Line

Pannelli isolanti sulla base di materie prime naturali.



Silent Eco DS

Pannello acustico ecologico con protezione antiumidità

Pregiato materassino acustico con eccellenti proprietà contro il rumore ambientale e da calpestio sulla base di oli vegetali con riempitivi minerali e barriera al vapore integrata. Grazie al pannello isolante ad elasticità permanente si ha una piacevole sensazione quando si cammina, un toccasana anche per le articolazioni e la colonna vertebrale. Adatto anche per la posa su riscaldamenti a pavimento.

Resistenza attiva al calore: 0,010 m² K/W
SD > 100 m
Spessore: 2 mm
rotolo: 8,5 x 1,0 m
pallet: 340 m²

N. art.	Ordine singolo	Ordine conf.	€ senza IVA
411488	1 rotolo = 8,5 m ²	40 rotolo = 340 m ²	8,20 €/m ²

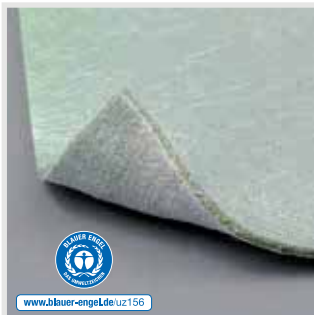

Silent Eco

Materassino acustico ecologico

Pregiato materassino acustico con eccellenti proprietà contro il rumore ambientale e da calpestio sulla base di oli vegetali con riempitivi minerali. Grazie al pannello isolante ad elasticità permanente si ha una piacevole sensazione quando si cammina, un toccasana anche per le articolazioni e la colonna vertebrale. Adatto anche per la posa su riscaldamenti a pavimento.

Resistenza attiva al calore: 0,010 m² K/W
Spessore: ca. 2 mm
rotolo: 8,5 x 1,0 m
pallet: 340 m²

N. art.	Ordine singolo	Ordine conf.	€ senza IVA
411487	1 rotolo = 8,5 m ²	40 rotoli = 340 m ²	7,28 €/m ²



Sughero in rotoli DS

Sughero naturale

La base isolante di sughero naturale con barriera al vapore integrata offre uno straordinario rapporto qualità-prezzo e consente un uso universale, sia per il riscaldamento a pavimento sia in locali adibiti ad apparecchiature informatiche.

Resistenza attiva al calore: 0,041 m² K/W
Spessore: ca. 2 mm
rotolo: (30 m²) 30x1 m
rotolo: 30 x 1 m
pallet: 360 m²

N. art.	Ordine singolo	Ordine conf.	€ senza IVA
411475	1 rotolo = 30 m ²	12 rotoli = 360 m ²	6,91 €/m ²



Sughero in rotoli

Sughero naturale

La base isolante di sughero naturale offre uno straordinario rapporto prezzo/qualità e consente un uso universale, sia per il riscaldamento a pavimento che in locali adibiti ad apparecchiature informatiche.

Spessore: ca. 2 mm
rotolo: (10 m²) 10 x 1 m, (30 m²) 30 x 1 m
Resistenza attiva al calore: 0,041 m² K/W
pallet: (10 m²) 350 m², (30 m²) 360 m²

N. art.	Ordine singolo	Ordine conf.	€ senza IVA
403640	1 rotolo = 10 m ²	35 rotoli = 350 m ²	5,45 €/m ²
402847	1 rotolo = 30 m ²	12 rotoli = 360 m ²	5,45 €/m ²



Pannello isolante in fibra di legno

Isolamento termico top

Pannello isolante per la riduzione del rumore da calpestio, livellante e termico in fibre di legno naturali con certificazione PEFC. Soddisfa gli alti requisiti ecologici. A causa delle proprietà e dell'elevato effetto di isolamento termico non è indicato per l'utilizzo su riscaldamenti a pavimento. Contribuisce a risparmiare energia.

Resistenza attiva al calore: 0,071 m² K/W
Spessore: ca. 5 mm
Formato: 0,79 x 0,59 m (pannello)
pallet: Confezione da 24 = 168 m²

N. art.	Ordine singolo	Ordine conf.	€ senza IVA
406354	1 conf. = 7 m ²	24 conf. = 168 m ²	4,16 €/m ²

Pannelli isolanti Basic-Line

I sottofondi isolanti standard con un ottimo rapporto prezzo/qualità migliorano il comfort mentre si cammina e riducono il rumore da calpestio.

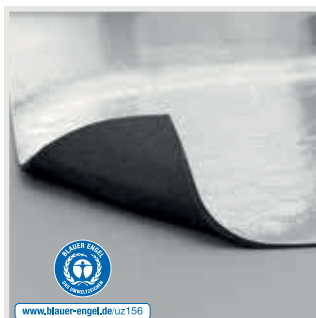
**V-TEC DS**

Leggero e silenzioso pannello isolante con protezione antiumidità

Il pannello isolante leggero e silenzioso con barriera al vapore integrata.

Il pannello spesso 2 mm livellante si adatta in modo ottimale al sottofondo grazie alle sue elevate proprietà viscoelastiche e compensa praticamente qualsiasi dislivello. Nonostante la sua leggerezza (230 g/m²), con V-TEC DS si ottengono eccellenti valori in termini di rumore ambientale e da calpestio. Il pannello è ideale per l'impiego su riscaldamenti a pavimento.

Resistenza attiva al calore: 0,041
m² K/W
SD > 100 m
Spessore: ca. 2 mm
rotolo: 15,2 x 0,99 m
pallet: 24 rotolo = 360 m²

N. art.	Ordine singolo	Ordine conf.	€ senza IVA
407721	1 rotolo = 15 m ²	24 rotoli = 360 m ²	7,28 €/m ²

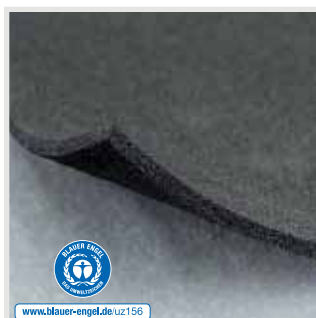
**V-TEC**

Pannello isolante leggero e silenzioso

Il pannello isolante leggero e silenzioso.

Il pannello spesso 2 mm livellante si adatta in modo ottimale al sottofondo grazie alle sue elevate proprietà viscoelastiche e compensa praticamente qualsiasi dislivello. Nonostante la sua leggerezza (200 g/m²), con V-TEC si ottengono eccellenti valori in termini di rumore ambientale e da calpestio. Il pannello è ideale per l'impiego su riscaldamenti a pavimento.

Resistenza attiva al calore: 0,039
m² K/W
Spessore: ca. 2 mm
rotolo: 15,2 x 0,99 m
pallet: 24 rotolo = 360 m²

N. art.	Ordine singolo	Ordine conf.	€ senza IVA
407720	1 rotolo = 15 m ²	24 rotolo = 360 m ²	6,37 €/m ²

**Pannello isolante contro il rumore da calpestio in polietilene Duofol**

Una combinazione tra 2 mm di espanso PE standard e 0,2 mm di pellicola per edilizia PE. La sovrapposizione laterale della pellicola di polietilene provvede ad una protezione supplementare nei confronti dell'infiltrazione di umidità. Adatto solo per riscaldamenti a pavimento sotto pavimenti in laminato.

1,00 m larghezza di copertura + 6 cm strisce adesive sovrapposte lateralmente

Resistenza attiva al calore: 0,040
m² K/W
SD > 100 m
Spessore: ca. 2,2 mm
rotolo: 28,8 x 1,06 m
pallet: 12 rotoli = 345,6 m²

N. art.	Ordine singolo	Ordine conf.	€ senza IVA
402053	1 rotolo = 28,8 m ²	12 rotoli = 345,6 m ²	4,53 €/m ²

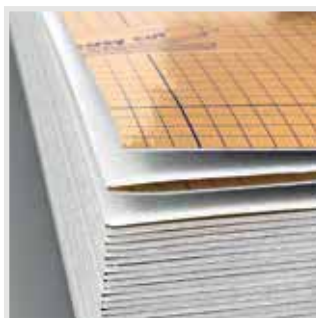
**EPS Easy Aquastop (pannello pieghevole)**

Pannello piegabile in schiuma poliuretanicca espansa con barriera al vapore integrata e nastro adesivo in alluminio per una posa estremamente semplice. Adatto anche per la posa su riscaldamenti a pavimento.

Resistenza attiva al calore: 0,040
m² K/W
SD > 100 m
Spessore: ca. 1,6 mm
Formato: 15 x 1,2 m
pallet: 21 Pack = 378 m²

N. art.	Ordine singolo	Ordine conf.	€ senza IVA
407719	1 conf. = 18 m ²	21 conf. = 378 m ²	3,62 €/m ²

Pannelli isolanti Basic-Line

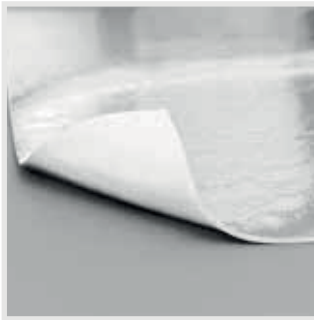

Polietilene espanso premium DS

Polietilene espanso non reticolato premium, con effetto reticolato grazie a una nuova tecnica a estrusione, barriera al vapore integrata inclusa. Da non utilizzare sotto pavimenti in laminato in locali destinati ad apparecchiature informatiche a causa delle possibili scariche elettrostatiche. Ideale solo per riscaldamento a pavimento sotto pavimenti in laminato.

Resistenza attiva al calore: 0,050 m² K/W
 Spessore: ca. 2 mm
 rotolo: 30 x 1 m
 pallet: 12 rotoli = 360 m²

N. art.	Ordine singolo	Ordine conf.	€ senza IVA	
411492	1 rotolo = 30 m ²	12 rotoli = 360 m ²	5,45 €/m ²	



Schiuma PE di qualità

PE espanso pregiato non reticolato adatto per forti carichi di pressione nei settori in cui si cammina. Da non utilizzare sotto pavimenti in laminato in locali destinati ad apparecchiature informatiche a causa delle possibili scariche elettrostatiche. Adatto solo per riscaldamenti a pavimento sotto pavimenti in laminato.

Resistenza attiva al calore: 0,040 m² K/W
 Spessore: ca. 2 mm
 rotolo: 30 x 1 m
 pallet: 12 rotoli = 360 m²

N. art.	Ordine singolo	Ordine conf.	€ senza IVA	
411493	1 rotolo = 30 m ²	12 rotoli = 360 m ²	2,33 €/m ²	



Schiuma PE standard

Polietilene espanso non reticolato a basso costo, adatto per carichi di pressione ridotti e medi. Da non utilizzare sotto pavimenti in laminato in locali destinati ad apparecchiature informatiche a causa delle possibili scariche elettrostatiche. Adatto solo per riscaldamenti a pavimento sotto pavimenti in laminato.

Resistenza attiva al calore: 0,040 m² K/W
 Spessore: ca. 2 mm
 rotolo: 30 x 1 m (N. art. 411494)
 10 x 1 m (N. art. 411900)
 pallet:
 12 rotol. = 360 m² (N. art. 411494)
 35 rotol. = 350 m² (N. art. 411900)

N. art.	Ordine singolo	Ordine conf.	€ senza IVA	
411494	1 rotolo = 30 m ²	12 rotoli = 360 m ²	0,87 €/m ²	
411900		35 rulli = 350 m ²	1,14 €/m ²	

Accessori per il montaggio e sottofondi isolanti



Barriera al vapore Vapo Stop

Offre una protezione supplementare nei confronti dell'umidità e dovrebbe essere utilizzata sotto tutti i pannelli isolanti non dotati di barriera al vapore. Viene impedita l'infiltrazione di umidità residua dalla caldaia e il pavimento viene protetto da possibili danneggiamenti dovuti all'umidità. Adatto anche per la posa su riscaldamenti a pavimento.

SD > 90 m
 Spessore: ca. 0,2 mm
 rotolo: 13 x 2 m
 pallet: 83 rotoli = 2158 m²

N. art.	Ordine singolo	Ordine conf.	€ senza IVA	
406208	1 rotolo = 26 m ²	20 rotoli = 520 m ²	32,93 €/rotolo	



Nastro adesivo alluminio

Per il collegamento dei bordi con Silent Energy DS, Silent Pro DS, Silent Eco DS, sughero in rotoli DS, V-TEC DS, sottofondi isolanti contro il rumore da calpestio in polietilene Duofol ed espanso Premium DS.

Larghezza: 50 mm
 Lunghezza: 50 m

N. art.	Ordine singolo	Ordine conf.	€ senza IVA	
405851	1 rotolo = 50 m.l.	36 rotoli = 1800 m.l.	6,91 €/rotolo	

Attrezzi per la posa

Dal legno di battuta alla barra di montaggio: gli attrezzi per la posa dell'assortimento HARO tengono testa alle esigenze professionali. Per potere garantire una perfetta armonizzazione con i nostri prodotti, progettiamo anche alcuni dei nostri attrezzi in stretta collaborazione con le case produttrici leader del mercato.



Legno di battuta allround

Legno di battuta in PE riciclato resistente.

Lunghezza: 28 cm

N. art.	Ordine singolo	Ordine conf.	€ senza IVA	
405712	1 pz.	4 pz.	15,02 €/Pz.	



Legno di battuta LC Plus

In PE riciclato altamente resistente. Per la posa flottante dei pavimenti HARO con connessione Lock Connect plus.

Lunghezza: 30 cm

N. art.	Ordine singolo	Ordine conf.	€ senza IVA	
406586	1 pz.	10 pz.	9,53 €/Pz.	



Legno di battuta speciale per professionisti

In PE riciclato altamente resistente. Grazie al bordo di battuta leggermente inclinato offre una superficie di battuta ideale.

Lunghezza: 30 cm

N. art.	Ordine singolo	Ordine conf.	€ senza IVA	
404455	1 pz.	10 pz.	9,53 €/Pz.	



Martello da 800 g *

Da consigliare soprattutto per la posa di Lock Connect grazie alle sue caratteristiche tecniche.

N. art.	Ordine singolo	Ordine conf.	€ senza IVA	
403970 *	1 pz.	6 pz.	11,82 €/Pz.	

* Per ambienti residenziali soggetti a calpestio elevato e aree commerciali soggette a calpestio ridotto



Distanziatore PVA

Distanziali regolabili in modo continuo grazie ai quali è possibile regolare in modo stabile e calibrato la distanza perimetrale necessaria dalla parete. La meccanica impedisce uno scivolamento dal giunto di dilatazione.

N. art.	Ordine singolo	Ordine conf.	€ senza IVA	
400358	1 pz.	6 pz.	40,21 €/Pz.	



Distanziatori

Distanziatori di plastica a regolazione continua per un giunto di dilatazione tra 8 e 20 mm.

Contenuto confezione: 28 pz.

N. art.	Ordine singolo	Ordine conf.	€ senza IVA	
403126	1 conf.	40 conf.	5,45 €/conf.	



Barra di montaggio per professionisti PLUS

Barra di montaggio professionale extra-silenziosa. Riduzione del rumore grazie alla superficie paraurti intercambiabile.

Lunghezza: 52 cm

N. art.	Ordine singolo	Ordine conf.	€ senza IVA	
405993	1 pz.	5 pz.	45,70 €/Pz.	



Puffer di riserva per barra di montaggio professionale PLUS

Elementi tampone per barra di montaggio professionale PLUS

Contenuto: 5 pz.

N. art.	Ordine singolo	Ordine conf.	€ senza IVA	
405994	1 sacc.	10 sacc.	14,56 €/sacc.	

Preparazione del sottofondo

Preparazione del sottofondo in caso di posa di pavimenti HARO con retro ComforTec e sotto colla elastica HARO.



Primer

Primer antipolvere per sottofondi minerali per una migliore adesione per la posa ComforTec e sotto l'adesivo elastico HARO.

Contenuto 1 l, basta per ca. 6 m²
Contenuto 10 l, basta per ca. 60 m² in base al sottofondo

	N. art.	Ordine singolo	Ordine conf.	€ senza IVA	
1 litro	410567	1 pz.	12 pz.	12,73 €/Pz.	
10 litri	410588	1 pz.	10 pz.	114,49 €/Pz.	

Colla tubolare

Per lavorare in piedi la colla per parquet velocemente e in modo ideale dal punto di vista ergonomico.



Colla tubolare

Tubolare di colla a bassissime emissioni (classificazione EC1 plus R), privo di solventi, a indurimento elastico per la posa di parquet e DISANO Saphir, ClassicAqua, LifeAqua. Adatto per riscaldamenti a pavimento.

Consumo: circa 500 ml/m²
Contenuto: 1 sacchetto = 7,7 kg / 4200 ml
Contenuto: 2 conf. = 1 cartone pallet: 84 conf. = 646,8 kg

N. art.	Ordine singolo	Ordine conf.	€ senza IVA	
410586	2 conf. = 15,4 kg	20 sacc. = 154 kg	9,07 €/kg	



Applicatore per colla tubolare

Pistola elettrica per tubolare di colla per applicare la colla HARO a tubolare.

La valigetta dell'applicatore contiene una punta da 200 mm per ugelli intercambiabili, un dispositivo di ricarica rapida e due batterie da 18 Volt con cavalletto.

Ordine su commissione
Tempo di consegna ca. 2 settimane

N. art.	Ordine singolo	Ordine conf.	€ senza IVA	
410614	1 pz.	-----		su richiesta

Ugelli intercambiabili per applicatore

Punta 200 mm, larghezza a scelta, 11 ugelli forati o 18 ugelli forati

Punta 400 mm, larghezza a scelta, 25 ugelli forati o 40 ugelli forati

Ordine su commissione

Tempo di consegna ca. 2 settimane

	N. art.	Ordine singolo	Ordine conf.	€ senza IVA	
Ugelli intercambiabili a scelta	410733	7 pz.	-----		su richiesta

Collante

Colla elastica Eco
(Adesivo elastico per parquet ECO)

Colla monocomponente anidra a bassissime emissioni (classificazione EC1), priva di solventi, a indurimento elastico, pronta all'uso per l'incollaggio sull'intera superficie di parquet, pavimento design DISANO ClassicAqua, LifeAqua e Saphir, così come per il montaggio di HARO Stairs. Adatto per riscaldamento a pavimento. Secchio realizzato al 50% con materiale riciclato. Colla elastica Eco HARO certificata con il marchio ecologico "Blauer Engel".

Consumo ca. 750 - 1250 g/m² in base alla spatola dentata utilizzata
 Pallet (18 kg): 792 kg / 44 pz.

N. art.	Ordine singolo	Ordine conf.	€ senza IVA	
412014	1 pz. = 18 kg	4 pz. = 72 kg	9,98 €/kg	

Colla elastica
(Adesivo elastico per parquet ECO)

Colla monocomponente anidra a bassissime emissioni (classificazione EC1), priva di solventi, a indurimento elastico, pronta all'uso per l'incollaggio sull'intera superficie di parquet, pavimento design DISANO ClassicAqua, LifeAqua e Saphir, così come per il montaggio di HARO Stairs. Adatto per riscaldamento a pavimento.

Consumo ca. 750 - 1250 g/m² in base alla spatola dentata utilizzata

Pallet (18 kg): 792 kg / 44 pz.
 Pallet (9 kg): 648 kg / 72 pz.

N. art.	Ordine singolo	Ordine conf.	€ senza IVA	
410563	1 pz. = 18 kg	4 pz. = 72 kg	9,07 €/kg	
410565	1 pz. = 9 kg	12 pz. = 108 kg	9,98 €/kg	

Colla a dispersione

per pavimento di design HARO DISANO Project, pavimentazioni omogenee in PVC e CV
 Colla a dispersione unilaterale a bassissime emissioni (classificazione EC1) e privo di solventi. Adatto per riscaldamenti a pavimento.

Consumo: ca. 300 g/m²

Pallet: 462 kg / 33 pz.

N. art.	Ordine singolo	Ordine conf.	€ senza IVA	
410566	1 pz. = 14 kg	5 pz. = 70 kg	9,98 €/kg	

Spatola dentata speciale L per parquet a 3 strati e pavimenti di design scelti

Specifica per l'applicazione di colla elastica HARO nell'incollaggio di parquet a 3 strati, pavimenti di design DISANO ClassicAqua

profondità dei vani interdentali di 5,5 mm.

N. art.	Ordine singolo	Ordine conf.	€ senza IVA	
400464	1 pz.	10 pz.	4,12 €/Pz.	

Spatola dentata speciale D per parquet a 2 strati e pavimenti di design scelti

Specifica per l'applicazione di colla elastica HARO nell'incollaggio di parquet a 2 strati, pavimento di design DISANO Saphir.

Profondità dei vani interdentali 4 mm.

N. art.	Ordine singolo	Ordine conf.	€ senza IVA	
400529	1 pz.	10 pz.	4,12 €/Pz.	

Spatola dentata speciale per DISANO Project

Apposita per l'applicazione di colla a dispersione HARO nell'incollaggio del pavimento di design DISANO Project HARO.

Profondità dei vani interdentali 1,5 mm.

N. art.	Ordine singolo	Ordine conf.	€ senza IVA	
409682	1 pz.	10 pz.	4,12 €/Pz.	

Collante



Colla per montaggio

- ottime proprietà di aderenza iniziali
- permanentemente elastico, indurimento inodore
- privo di solventi, siliconi, isocianato, componenti plastificanti
- utilizzabile in modo versatile, ad es. per HARO Wall e HARO Stairs, battiscopa e profili pavimento

Contenuto: 290 ml
È sufficiente per: 1 m²

N. art.	Ordine singolo	Ordine conf.	€ senza IVA	
411160	1 pz.	20 pz.	16,39 €/Pz.	

Colla



Colla bianca PVAC-D3

Per l'incollaggio impermeabile di connessioni di legno (maschio/femmina)

Contenuto: 550 g
È sufficiente per: 25 m²

N. art.	Ordine singolo	Ordine conf.	€ senza IVA	
403125	1 pz.	12 pz.	9,07 €/Pz.	

Stucco per fughe



Sughero ad espansione - senza solventi

Utilizzabile in modo versatile come valido stucco e riempitivo per l'isolamento termico e sonoro. Consta di granaglia di sughero naturale puro e di un legante elastico privo di solventi. Il materiale è monocomponente, viscoso e stabile.

Contenuto: 500 ml

N. art.	Ordine singolo	Ordine conf.	€ senza IVA	
406088	1 pz.	20 pz.	12,73 €/Pz.	



Stucco per fughe

Stucco monocomponente elastico permanente duro su base acrilica. Privo di silicone e solventi e inodore, veloce da levigare e adatto per la sigillatura di copertura. Grazie alle ottime proprietà autoadesive, è utilizzabile anche come collante. Soggetto al gelo.

Contenuto: 310 ml

Colore	N. art.	Ordine singolo	Ordine conf.	€ senza IVA	
bianco	411154	1 pz.	20 pz.	9,98 €/Pz.	
Tipi di legno bianchi	411155	1 pz.	20 pz.	9,98 €/Pz.	
Tipi di legno chiari	411156	1 pz.	20 pz.	9,98 €/Pz.	
Essenze natur	411157	1 pz.	20 pz.	9,98 €/Pz.	
essenze grigie	411158	1 pz.	20 pz.	9,98 €/Pz.	
essenze scure/marroni	411159	1 pz.	20 pz.	9,98 €/Pz.	

Definizione colori

Tipi di legno bianchi:

Frassino bianco sabbia / bianco chiaro,
Rovere grigio sabbia / bianco cristallo / invisible / bianco crema / bianco sabbia / bianco chiaro / bianco puro /
Rovere affumicato bianco puro

Tipi di legno chiari:

Acero europeo / Acero canadese / Rovere affumicato invisible / Abete / Abete bianco chiaro

Essenze natur:

Faggio evaporato / Rovere anticato / Rovere affumicato / Rovere

Essenze grigie:

Rovere marrone canna / grigio tabacco / grigio conchiglia / Larice grigio tabacco / Abete grigio pastello

Essenze scure/marroni:

Rovere testa di moro / Noce

Battiscopa - Per un perfetto quadro d'insieme

Avete la scelta: rivestito o impiallacciato. Coordinato al pavimento o a contrasto. Alla vostra fantasia non vengono imposti limiti.

Battiscopa coordinati per il vostro pavimento

Battiscopa per		Materiale superficiale	Testato e certificato dall'organismo di prova omologato del laboratorio per lo sviluppo e la prova della tecnologia del legno (Entwicklungs- und Prüflabor Holztechnologie GmbH) di Dresda
Parquet oleato	●	Massiccio / Impiallacciato / Impiallacciato spazzolato	Massiccio / Parte interna legno massiccio / Parte interna MDF
Parquet naturaDur	●	Impiallacciato / Impiallacciato spazzolato	Parte interna legno massiccio / Parte interna MDF
Parquet sigillato opaco	●	Impiallacciato / Impiallacciato spazzolato	Parte interna legno massiccio / Parte interna MDF
Pavimento in laminato	●	Decoro pellicola / Decoro pellicola spazzolato	Parte interna MDF / Parte interna legno massiccio resistente all'acqua
Pavimento design DISANO	●	Decoro pellicola	Parte interna MDF / Parte interna legno massiccio resistente all'acqua

Battiscopa classico - con e senza fresatura per clip				Battiscopa Cubo - con e senza fresatura per clip:				
19 x 39S mm	19 x 58 mm	19 x 38 mm	14 x 14 mm	16 x 40mm optional con strisce isolanti	16 x 58mm optional con strisce isolanti	16 x 40 mm	16 x 58 mm	15 x 80 mm
●	● ● ●	●	●	●	●	●	● ● ●	● ●

Battiscopa bianchi o neri, impiego universale

Battiscopa	Finitura / Caratteristiche	consigliato
bianco - Parte interna legno massiccio	pellicola extra forte per alta opacità, pitturabile / resistente all'acqua / Struttura legno verniciata	Parquet
nero - Parte interna legno massiccio	pellicola extra forte per alta opacità, pitturabile	
bianco - con rivestimento in MDF	pellicola bianca, verniciabile / pellicola bianca spazzolata	Pavimento in laminato
nero - con rivestimento in MDF	pellicola nera	
bianco - Schiuma PS	Schiuma PS bianca liscia-impermeabile	tutti i pavimenti in particolare in locali soggetti a umidità
bianco - MDF "Profilo anticato Alt-deutsch"	pellicola bianca, verniciabile / verniciato bianco	tutti i pavimenti

Battiscopa classico - con e senza fresatura per clip		Battiscopa Cubo - con e senza fresatura per clip:						
19 x 58 mm	14 x 14 mm	16 x 40 mm	16 x 40 mm con strisce isolanti	16 x 58 mm	16 x 58 mm con strisce isolanti	16 x 40 mm	16 x 58 mm	15 x 80 mm





Battiscopa bianco, schiuma PS impermeabile:		Battiscopa a incastro "profilo tedesco antico"					Accessori		
13,5 x 58 mm	15 x 50 mm	18 x 70 mm	18 x 80 mm	18 x 90 mm	18 x 96 mm	18 x 115 mm	Clip per battiscopa a innesto	Fissaclip HARO	Guida a chiusura ermetica

Battiscopa per parquet oleato

– mit Clipfräsung

Ordine singolo: 1 pezzo
 Ordine minimo: 10 pezzo
 Confezione: 10 pz./pacco in pellicola termoretraibile

Prezzo in €/metro lineare senza IVA / **IVA inclusa**

				
Battiscopa ad innesto in legno massiccio con rivestimento in pellicola oleato 19 x 39 5 mm	Battiscopa ad innesto in legno massiccio con rivestimento in pellicola oleato, 19 x 58 mm	Battiscopa a clip massello legno massiccio impiallacciato oleato, 16 x 40 mm (cubo)	Battiscopa a clip massello legno massiccio impiallacciato oleato, 16 x 58 mm (cubo)	Battiscopa a clip massello MDF impiallacciato oleato, 15 x 80 mm (cubo)
Lunghezza: 250 cm	Lunghezza: 220 cm	Lunghezza: 220 cm	Lunghezza: 220 cm	Lunghezza: 220 cm

Effetto legno	4,95 € / N. art.	6,78 € / N. art.	6,32 € / N. art.	6,78 € / N. art.	7,24 € / N. art.
Faggio evaporato		406891		411072	
Rovere	408663	406890	411062	411074	411108
Effetto legno	6,78 € / N. art.	8,61 € / N. art.	8,15 € / N. art.	8,61 € / N. art.	9,98 € / N. art.
Rovere testa di moro		406894		411068	
Rovere anticato	408664 ²	406893	411061	411070	411107
Rovere invisible	410701 ²	409733	411064	411081	411109
Rovere bianco cristallo		410707 ²		411082 ²	
Rovere bianco chiaro	411479 ²	411480	411481	411482	411483
Rovere grigio conchiglia		410711		411083	
Rovere bianco puro	410703 ²	406907	411065	411085	411110
Rovere marrone seta	410136	409703		411087	
Rovere grigio sabbia		409734	411066	410899	411111
Rovere marrone canna		410712		411091	
Rovere grigio tabacco		408680		411092	
Frassino bianco chiaro		411495		411496	
Noce americano		406896		411100	
Rovere affumicato		414112		414115	
Rovere affumicato invisible		414113		414116	
Rovere affumicato bianco puro		414114		414117	
Frassino thermo Mezzo		406901 ²		411105 ²	
Effetto legno		9,53 € / N. art.		9,53 € / N. art.	
Rovere testa di moro spazzolato		409610		411069	
Rovere anticato spazzolato		409611		411071	
Faggio evaporato spazzolato		409786		411073	
Rovere nodoso		410713		411076	
Rovere spazzolato		409612		411075	
Rovere invisible spazzolato		411466		411467	
Rovere bianco chiaro spazzolato		411484		411485	
Rovere bianco puro spazzolato		409613		411086	
Rovere grigio sabbia spazzolato		409785		411088	
Frassino invisible spazzolato		412438		412444	
Frassino crema pastello spazzolato		412437		412443	
Frassino grigio tabacco spazzolato		412435		412441	
Abete spazzolato		412440		412446	
Abete bianco chiaro spazzolato		412439		412445	
Abete grigio pastello spazzolato		412436		412442	

1) Indicazione per la posa: possibilità di distanza dalla parete di max. 10 mm!
 2) Fino ad esaurimento scorte

Battiscopa per parquet oleato Cubo – senza fresatura per clip

**SENZA
FRESATURA CLIP**

Ordine singolo: 1 pezzo
Ordine minimo: 10 pezzo
Confezione: 10 pz./pacco in
pellicola termoretraibile

Prezzo in €/metro lineare
senza IVA / **IVA inclusa**

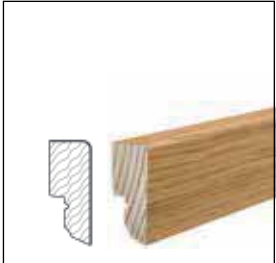
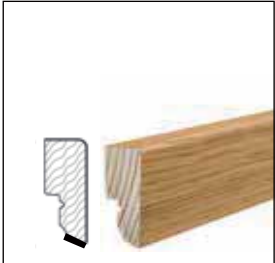
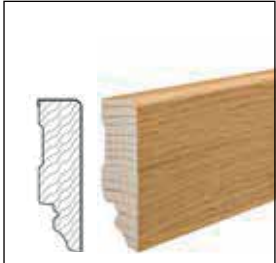
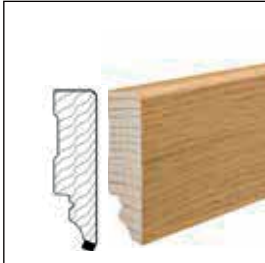
			
Battiscopa non fresato, elemento centrale in legno massiccio impiallacciato oleato, 16 x 40 mm (cubo)	Battiscopa senza fresatura, cuore in massello impiallacciato oleato, 16 x 40 mm (cubo) con strisce isolanti bianche	Battiscopa non fresato, elemento centrale in legno massiccio impiallacciato oleato, 16 x 58 mm (cubo)	Battiscopa senza fresatura, cuore in massello impiallacciato oleato, 16 x 58 mm (cubo) con strisce isolanti bianche
Lunghezza: 250 cm	Lunghezza: 250 cm	Lunghezza: 250 cm	Lunghezza: 250 cm

Effetto legno	6,32 € / N. art.	6,78 € / N. art.	6,78 € / N. art.	7,70 € / N. art.
Rovere	410642	41113	41114	41116
Effetto legno	8,15 € / N. art.		8,61 € / N. art.	
Rovere bianco puro	410643 ¹		41115 ¹	
Rovere bianco sabbia	410644 ¹		410647 ¹	

1) Fino ad esaurimento scorte

Su richiesta

Battiscopa per parkettmanufaktur realizzato con parquet HARO originale

Acquisto su ordine
Tempi di consegna ca. 3 settimane

Ordine singolo: 1 pezzo
Prezzo in €/metro lineare
senza IVA / **IVA inclusa**

Battiscopa in parquet HARO originale, con trattamento all'olio naturale, 16 x 58 mm (cubo)
Lunghezza: 218 cm / 300 cm *

Effetto legno	27,39 € / N. art.
Rovere Barrique	540555
Rovere nero carbone	540559
Rovere	540562
Rovere Nubia	540557
Rovere bianco Barrique	540554
Frassino Barrique	540560
Frassino grigio oliva	540561
Rovere anticato	540563
Rovere secolare	540556 ¹
Effetto legno	36,55 € / N. art.
Rovere anticato XL 3m *	540564
Rovere XL 3 m *	540565

1) Fino ad esaurimento scorte

Battiscopa per parquet naturaDur

– con fresatura per clip

Ordine singolo: 1 pezzo
 Ordine minimo: 10 pezzo
 Confezione: 10 pz./pacco in pellicola termoretraibile

Prezzo in €/metro lineare senza IVA / **IVA inclusa**

				
Battiscopa ad innesto in legno massiccio con rivestimento in pellicola oleato 19 x 39S mm	Battiscopa ad innesto in legno massiccio con rivestimento in pellicola oleato, 19 x 58 mm	Battiscopa a clip massello legno massiccio impiallacciato oleato, 16 x 40 mm (cubo)	Battiscopa a clip massello legno massiccio impiallacciato oleato, 16 x 58 mm (cubo)	Battiscopa a clip massello MDF impiallacciato oleato, 15 x 80 mm (cubo)
Lunghezza: 250 cm	Lunghezza: 220 cm	Lunghezza: 220 cm	Lunghezza: 220 cm	Lunghezza: 220 cm

Effetto legno	4,95 € / N. art.	6,78 € / N. art.	6,32 € / N. art.	6,78 € / N. art.	7,24 € / N. art.
Acer /Acer europeo / Acer canadese NOVITÀ		414118		414119	
Faggio evaporato		406891		411072	
Rovere	408663	406890	411062	411074	411108
Effetto legno	6,78 € / N. art.	8,61 € / N. art.	8,15 € / N. art.	8,61 € / N. art.	9,98 € / N. art.
Rovere anticato	408664 ²	406893	411061	411070	411107
Rovere invisibile	410701 ²	409733	411064	411081	411109
Rovere bianco chiaro	411479 ²	411480	411481	411482	411483
Rovere bianco puro	410703 ²	406907	411065	411085	411110
Rovere grigio sabbia		409734	411066	410899	411111
Frassino bianco chiaro		411495		411496	
Noce americano		406896		411100	
Effetto legno		9,53 € / N. art.		9,53 € / N. art.	
Rovere anticato spazzolato		409611		411071	
Faggio evaporato spazzolato		409786		411073	
Rovere nodoso		410713		411076	
Rovere spazzolato		409612		411075	
Rovere invisibile spazzolato		411466		411467	
Rovere bianco chiaro spazzolato		411484		411485	
Rovere bianco puro spazzolato		409613		411086	
Rovere grigio sabbia spazzolato		409785		411088	
Frassino invisibile spazzolato		412438		412444	
Frassino crema pastello spazzolato		412437		412443	
Abete spazzolato		412440		412446	
Abete bianco chiaro spazzolato		412439		412445	
Abete grigio pastello spazzolato		412436		412442	

1) Indicazione per la posa: possibilità di distanza dalla parete di max. 10 mm!
 2) Fino ad esaurimento scorte

Su richiesta

Battiscopa parquet su misura

Su richiesta è possibile realizzare i battiscopa 16x58 mm (cubo) per l'intero assortimento di parquet. Vengono realizzati con plance in parquet originali HARO.

Acquisto su ordine
 Tempi di consegna ca. 3 settimane





	N. art.	€ senza IVA	
per pavimenti di parkettmanufaktur	540566	36,55 €/m.l.	
per plance in parquet	540567	24,64 €/m.l.	
per parquet 3-strip	540568	24,64 €/m.l.	

Per gli ordini di articoli che non compaiono nell'assortimento standard HARO e che non superano i 100 €, verrà applicata una commissione di 10 €

Battiscopa per parquet verniciato – con fresatura per clip

Ordine singolo: 1 pezzo
Ordine minimo: 10 pezzi
Confezione: 10 pz./pacco in pellicola termoretraibile

Prezzo in €/metro lineare
senza IVA / **IVA inclusa**

				
Battiscopa ad innesto in legno massiccio con rivestimento in pellicola opaco verniciato, 19x395 mm Lunghezza: 250 cm	Battiscopa ad innesto in legno massiccio con rivestimento in pellicola opaco verniciato, 19x58 mm Lunghezza: 220 cm	Battiscopa con cuore in legno massiccio impiallacciato verniciato opaco, 16x40 mm (cubo) Lunghezza: 220 cm	Battiscopa ad innesto in legno massiccio con rivestimento in pellicola opaco verniciato, 16x58 mm (cubo) Lunghezza: 220 cm	Battiscopa ad innesto con massello in MDF e pellicola di rivestimento opaco verniciato, 15x80 mm (cubo) ¹ Lunghezza: 220 cm

Effetto legno	4,49 € / N. art.	6,32 € / N. art.	5,86 € / N. art.	6,32 € / N. art.	6,78 € / N. art.
Acero /Acero europeo / Acero canadese	411478	411117		411126	
Faggio evaporato	408668	406923		411130	
Rovere	408669	406922	411119	411131	411146
Effetto legno	6,32 € / N. art.	8,15 € / N. art.		8,15 € / N. art.	
Noce americano	408675 ²	406928 ²		411142 ²	
Effetto legno		9,07 € / N. art.		8,70 € / N. art.	
Rovere spazzolato		409616		411132	
Rovere bianco chiaro spazzolato		409614		411136	



1) Indicazione per la posa: possibilità di distanza dalla parete di max. 10 mm!
2) Fino ad esaurimento scorte

Battiscopa per parquet verniciato Cubo – senza fresatura per clip

**SENZA FRESATURA
CLIP**

Ordine singolo: 1 pezzo
Ordine minimo: 10 pezzi
Confezione: 10 pz./pacco in pellicola termoretraibile

Prezzo in €/metro lineare
senza IVA / **IVA inclusa**

	
Battiscopa non fresato, impiallacciato verniciato opaco, 16x40mm (Cubo) Lunghezza: 250 cm	Battiscopa non fresato, impiallacciato verniciato opaco, 16x58mm (Cubo) Lunghezza: 250 cm

Effetto legno	5,86 € / N. art.	6,32 € / N. art.
Rovere	410648	411151
Effetto legno	6,87 € / N. art.	7,78 € / N. art.
Rovere bianco chiaro	410650	411152

Listelli settore object

Ordine singolo: 1 pezzo
 Ordine minimo: 10 pezzi
 Confezione: 10 pz./pacco in pellicola termoretraibile

Prezzo in €/metro lineare
 senza IVA / **IVA inclusa**



Effetto legno	4,49 € / N. art.
Rovere	408022

Battiscopa per pavimento performante in legno MULTIVO

Ordine singolo: 1 pezzo
 Ordine minimo: 10 pezzi
 Confezione: 10 pz./pacco in pellicola termoretraibile

Prezzo in €/metro lineare
 senza IVA / **IVA inclusa**

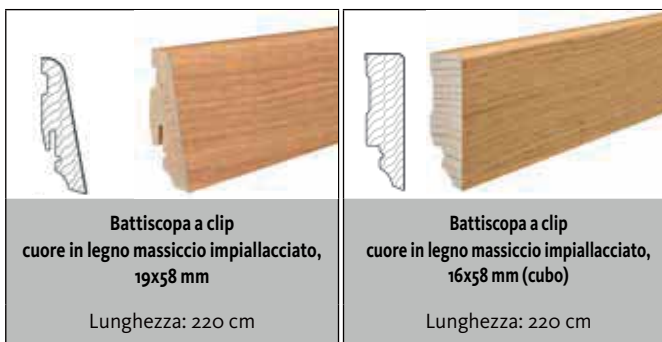

Effetto legno	6,78 € / N. art.	6,78 € / N. art.
Rovere	406890	411074
Effetto legno	7,24 € / N. art.	7,24 € / N. art.
Frassino	412291	412288
Abete	412292	412289
Effetto legno	8,61 € / N. art.	8,61 € / N. art.
Noce americano	406896	411100
Rovere anticato	412293	412290

Battiscopa per DISANO

Ordine singolo: 1 pezzo
 Ordine conf.: 10 pezzo
 Confezione: 10 pz./pacco in pellicola termoretraibile

Prezzo in €/metro lineare
 senza IVA / **IVA inclusa**

	
Battiscopa cuore in legno massiccio rivestito, protezione antimidità, 19x58 mm	Battiscopa ad innesto con rivestimento in pellicola MDF, 16 x 58 mm (cubo)
Lunghezza: 220 cm	Lunghezza: 220 cm
7,14 € /	5,22 € /

Decoro	N. art.	N. art.
Rovere antico crema ¹	410358 ³	411295 ³
Artdesign crema ²	410793 ³	411297 ³
Rovere montagna ¹	409401	411298 ³
Cemento grigio ²	410796 ³	411299 ³
Cemento chiaro ²	410795	411300
Cottage Wood ¹	411368 ³	411299 ³
Rovere Country grigio ¹	410091 ³	411301 ³
Rovere Cambridge ¹	411363 ³	
Rovere Cardiff bianco ¹	411365 ³	411353 ³
Rovere Columbia grigio ¹	410360	411324
Rovere Columbia natur ¹	410363	411326
Rovere Jubilé ¹	410359	411328
Rovere Lavidà ¹	410425 ³	411329 ³
Rovere Ontario bianco ¹	410357	411331
Rovere Ontario grigio ¹	411501	411508
Rovere Ontario natura ¹	411502	411509
Rovere Ontario puro ¹	414062	414041
Rovere Oxford ¹	410364	411332 ³
Rovere Phoenix ¹	410362	411333
Rovere Picardie grigio ¹	411954	411946
Rovere Picardie natura ¹	411953	411945
Rovere Picardie puro ¹	411952	411944
Rovere Provence crema ¹	410789	411334
Rovere Provence anticato ¹	410791 ³	411335 ³
Rovere Provence natura ¹	410790	411336
Rovere Quebec alabastro ¹	NOVITÀ 414067	414073
Rovere Quebec marrone antico ¹	NOVITÀ 414069	414075
Rovere Quebec caramello ¹	NOVITÀ 414068	414074
Rovere Sheffield marrone ¹	411958	411950
Rovere Sheffield bianco creme ¹	411955	411947
Rovere Sheffield grigio ¹	411959	411951
Rovere Sheffield natura ¹	411957	411949
Rovere Sheffield puro ¹	411956	411948
Rovere Victoria miele ¹	411503	411510
Rovere Victoria puro ¹	411504	411511

1) Imitazione legno

2) Imitazione pietra

3) Fino ad esaurimento scorte

Battiscopa per DISANO

Ordine singolo: 1 pezzo
 Ordine conf.: 10 pezzo
 Confezione: 10 pz./pacco in pellicola termoretraibile

Prezzo in €/metro lineare
 senza IVA / **IVA inclusa**

	
Battiscopa cuore in legno massiccio rivestito, protezione antimidità, 19x58 mm	Battiscopa ad innesto con rivestimento in pellicola MDF, 16 x 58 mm (Cubo)
Lunghezza: 220 cm	Lunghezza: 220 cm
7,14 € /	5,22 € /

Decoro	N. art.	N. art.
Rovere Victoria marrone seta ¹	411505 ³	411512 ³
Rovere Whistler basalto ¹	NOVITÀ 414066	414072
Rovere Whistler grigio ghiaia ¹	NOVITÀ 414064	414070
Rovere Whistler natura ¹	NOVITÀ 414065	414071
Rovere Yorkshire puro ¹	411367 ³	411355 ³
Rovere campo ¹	410093 ³	411340 ³
Rovere francese anticato ¹	409406 ³	411341 ³
Industrial grey ²	411370 ³	411358 ³
Rovere cristallo ¹	410088 ³	411342 ³
Rovere luce ¹	410089 ³	411343 ³
Marmo anthrazit ²	411374 ³	411362 ³
Noce / Rovere Victoria anticato ¹	410095 ³	411344 ³
Pino Nordica ¹	409407 ³	411345 ³
Rusted metal ²	411369 ³	411357 ³
Rovere sabbia ¹	409409	411346
Arenaria ²	410794 ³	411347 ³
Ardesia antracite ²	410797	411348
Cemento a vista greige ²	411373 ³	411361 ³
Leccio creme ¹	409410 ³	411349 ³
Rovere tabacco ¹	410094 ³	411350 ³
Urban white ²	411372 ³	411360 ³
Ardesia fiamminga ²	411371 ³	411359 ³
bianco (marmo bianco)	410792	411056
Rovere selvatico ¹	409412 ³	411351 ³

- 1) Imitazione legno
 2) Imitazione pietra
 3) Fino ad esaurimento scorte

Battiscopa per pavimenti in laminato con rivestimento in pellicola MDF

Ordine singolo: 1 pezzo
 Ordine minimo: 10 pezzo
 Confezione: 10 pz./pacco in pellicola termoretraibile

Prezzo in €/metro lineare
 senza IVA

			
Battiscopa ad innesto con rivestimento in pellicola MDF, 19x58 mm	Battiscopa con rivestimento in pellicola MDF, 16x58 mm (cubo)	Battiscopa con rivestimento in pellicola MDF, 15x80 mm (cubo) ¹	Battiscopa a in castro in legno massiccio, rivestiti, protezione antiumidità, 15x80 mm ¹
Lunghezza: 220 cm	Lunghezza: 220 cm	Lunghezza: 220 cm	Lunghezza: 220 cm
4,95 €	4,95 €	5,86 €	8,43 € /

Decoro	N. art.	N. art.	N. art.	N. art.
Acero	412349	412371		
Acacia Vario	412367	412389	412403	412411 ²
Rovere alpino natura	411532	411567	411597	
Faggio	412350	412372		
Chevron Rovere anticato	NOVITÀ	413896		
Chevron Rovere grigio	NOVITÀ	413898		
Chevron Rovere natura	NOVITÀ	413897		
Chevron Rovere bianco	NOVITÀ	413901		
Rovere di recupero	407816	411169	411226	
Rovere Bari ambra	412355	412377	412393	
Rovere Bari grigio	412356	412378	412394	
Rovere Bari natur	412357	412379	412395	
Rovere Bari puro	412358	412380	412396	
Rovere Calabria	412352	412374		
Rovere Contura anticato	411536	411574	411601	
Rovere Contura grigio pietra	407815	411211	411263	411287 ²
Rovere Eleganza grigio antico	411539	411577	411603	411624 ²
Rovere Eleganza bianco crema / Rovere Flavia bianco	411533	411568	411598	411621 ²
Rovere Eleganza anticato / Rovere Flavia anticato	411540	411578	411604	411625 ²
Rovere Eleganza natura	411542	411580	411606	411627 ²
Rovere Emilia miele	411543	411581	411607	
Rovere Emilia puro	411544	411582	411608	411629 ²
Rovere Emilia grigio seta	410765	411183	411240	411277 ²
Rovere Emilia bianco	410764	411185	411242	
Rovere Flavia grigio	412363	412385	412401	412407 ²
Rovere Flavia natur	412364	412386	412402	412408 ²
Rovere Italica crema / Rovere Olbia / Rovere Siena puro	411545	411583	411609	
Rovere italica natura	408609	411190	411246	
Rovere Melina puro / Rovere Eleganza puro	411546	411584	411610	411630 ²
Rovere Metallico natur	412366	412388		412410 ²
Rovere Metallico nero	412365	412387		412409 ²
Rovere Portland natur / Rovere Lombardia	409322	411197	411252	411280 ²
Rovere Portland puro / Rovere Flavia puro / Chevron Rovere puro	411548	411587	411611	
Rovere Savona natura	410756	411199	411254	
		412375		

1) Indicazione per la posa: possibilità di distanza dalla parete di max. 10 mm!
 2) Fino ad esaurimento scorte

Battiscopa per pavimenti in laminato con rivestimento in pellicola MDF

			
Battiscopa ad innesto con rivestimento in pellicola MDF, 19x58 mm	Battiscopa con rivestimento in pellicola MDF, 16x58 mm (cubo)	Battiscopa con rivestimento in pellicola MDF, 15x80 mm (cubo) 1	Battiscopa a in castro in legno massiccio, rivestiti, protezione anti-umidità, 15x80 mm 1
Lunghezza: 220 cm	Lunghezza: 220 cm	Lunghezza: 220 cm	Lunghezza: 220 cm
4,95 € /	4,95 € /	5,86 € /	8,43 € /

Ordine singolo: 1 pezzo
 Ordine minimo: 10 pezzo
 Confezione: 10 pz./pacco in pellicola termoretraibile

Prezzo in €/metro lineare
 senza IVA / **IVA inclusa**

Decoro	N. art.	N. art.	N. art.	N. art.
Rovere Scarpa anticato	412353	412376		
Rovere Scarpa natur	412354	411588	411258	
Rovere Sicilia natura	411549	411201	411256	411282 ²
Rovere Sicilia puro	410404	411589	411613	411633 ²
Rovere Sicilia bianco / Rovere Bergamo grigio argento	411550	411204		
Rovere Siena bianco velluto	410770	412384	412400	
Rovere Torri grigio	412362	411207	411260	411634 ²
Rovere Veneto crema	409320	411591	411615	411635 ²
Rovere Veneto mocca	411552	411592	411616	
Rovere Veneto natura	NOVITÀ 411562	413899		
Piastrella cemento chiaro	NOVITÀ	413900		
Piastrella Cemento scuro		411594		
Rovere Grafite	411564	412383	412399	
Castagno Varese	412361	412373		
Noce	412351	412382	412398	
Noce Cesano	412360	412391	412405	412413 ²
Noce Vario	412369	412381	412397	
Pino Firenze	412359	412392	412406	412414 ²
Acero argento Vario	412370	411596		
Leccio	411566	412390	412404	412412 ²
Olmo Vario	412368			

1) Indicazione per la posa: possibilità di distanza dalla parete di max. 10 mm!
 2) Fino ad esaurimento scorte

Battiscopa nero per parquet – con fresatura per clip

Ordine singolo: 1 pezzo
 Ordine minimo: 10 pezzo
 Confezione: 10 pz./pacco in pellicola termoretraibile

Prezzo in €/metro lineare
 senza IVA / **IVA inclusa**



	N. art.	€ senza IVA		N. art.	€ senza IVA	
negro	414003	7,70 €		412298	7,70 €	

Battiscopa nero per pavimento in laminato – con fresatura per clip

Ordine singolo: 1 pezzo
 Ordine minimo: 10 pezzo
 Confezione: 10 pz./pacco in pellicola termoretraibile

Prezzo in €/metro lineare
 senza IVA / **IVA inclusa**



	N. art.	€ senza IVA		N. art.	€ senza IVA	
negro	414002	4,58 €		412297	4,58 €	

Battiscopa bianco per parquet – con fresatura per clip



Ordine singolo: 1 pezzo
Ordine minimo: 10 pezzo
Confezione: 10 pz./pacco in pellicola termoretraibile

Prezzo in €/metro lineare senza IVA / **IVA inclusa**

	N. art.	€ senza IVA		N. art.	€ senza IVA		N. art.	€ senza IVA		N. art.	€ senza IVA	
bianco RAL 9010	411044	4,49 €		409834	5,22 €		411047	5,22 €/m.l.		411051	6,32 €	
bianco RAL 9016	411045	4,68 €					411048	5,41 €				
bianco * RAL 9010	411046	5,04 €		410792	5,95 €/m.l.		411049	5,95 €				
bianco verniciato, struttura legno							411050 ²	6,14 €				

Battiscopa bianco per parquet – senza fresatura clip

**SENZA
FRESATURA CLIP**

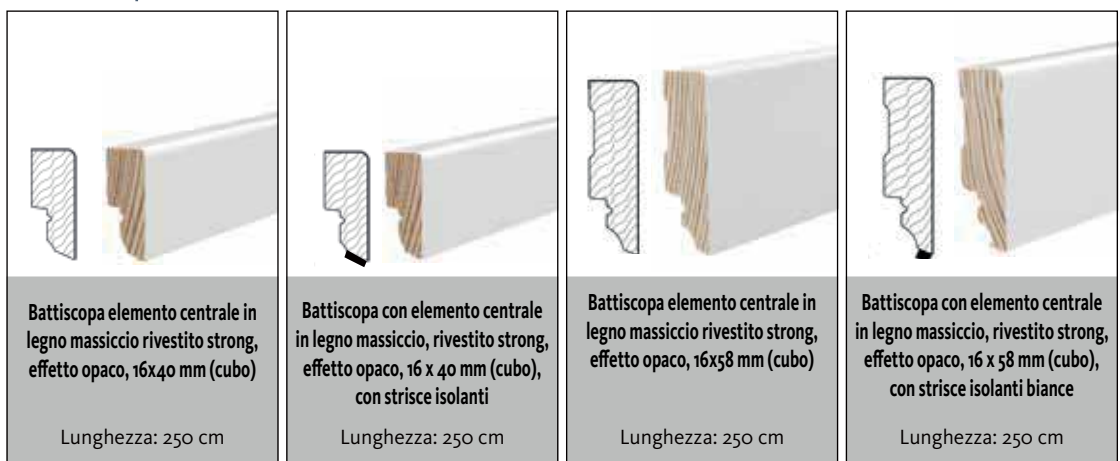

Ordine singolo: 1 pezzo
Ordine minimo: 10 pezzo
Confezione: 10 pz./pacco in pellicola termoretraibile

Prezzo in €/metro lineare senza IVA / **IVA inclusa**

	N. art.	€ senza IVA		N. art.	€ senza IVA		N. art.	€ senza IVA		N. art.	€ senza IVA	
weiß RAL 9010	410638	4,49 €		411052	4,95 €		411053	5,22 €		411054	5,68 €	

Battiscopa bianco per pavimento in laminato – con fresatura per clip

Ordine singolo: 1 pezzo
Ordine minimo: 10 pezzo
Confezione: 10 pz./pacco in pellicola termoretraibile

Prezzo in €/metro lineare senza IVA / **IVA inclusa**



Battiscopa ad innesto con rivestimento in pellicola MDF, 16x40 mm

Lunghezza: 220 cm



Battiscopa ad innesto con rivestimento in pellicola MDF, 19x58 mm

Lunghezza: 220 cm

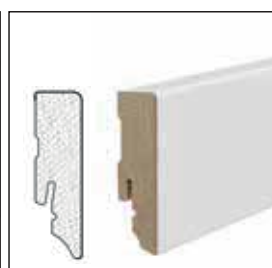

Battiscopa con rivestimento in pellicola MDF, 16x58 mm (cubo)

Lunghezza: 220 cm

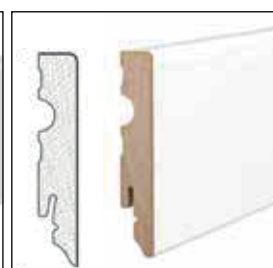

Battiscopa con rivestimento in pellicola MDF, 15x80 mm (cubo)

Lunghezza: 220 cm

	N. art.	€ senza IVA		N. art.	€ senza IVA		N. art.	€ senza IVA		N. art.	€ senza IVA	
bianco ¹ RAL 9016	411055	2,66 €		406857	3,20 €/m.l.		411056	3,20 €/m.l.		411057	3,66 €	
bianco rivestito, spazzolato RAL 9016				409779	4,12 €							

1) Si può ridipingere (ad es. in base al colore della parete)

Battiscopa bianco, schiuma PS impermeabile – con fresatura per clip

Privo di PVC e plastificanti al 100%

Ordine singolo: 1 pezzo
Ordine minimo: 10 pezzo
Confezione: 10 pz./pacco in pellicola termoretraibile

Prezzo in €/metro lineare senza IVA / **IVA inclusa**



Battiscopa a incastro schiuma PS, impermeabile, adatto per locali soggetti a umidità, 13,5x58 mm

Lunghezza: 240 cm

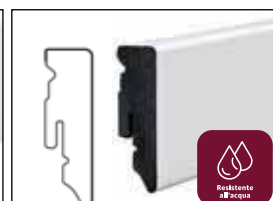

Battiscopa a incastro schiuma PS, impermeabile, adatto per locali soggetti a umidità, 15 x 50 mm (cubo)

Lunghezza: 240 cm

	N. art.	€ senza IVA		N. art.	€ senza IVA	
bianco	409780	5,04 €		410641	5,68 €	



Novità nella gamma

Troverete angolari bianchi Kubus in plastica adatti a tutti i battiscopa Kubus da 16 x 58 mm, 19 x 58 mm a pagina 198.

NOVITÀ

Battiscopa "Profilo anticato Altdeutsch" Per parquet – con fresatura per clip

Ordine singolo: 1 pezzo
Ordine minimo: 5 pezzi
Confezione: 5 pz./pacco in pellicola termoretraibile

Prezzo in €/metro lineare senza IVA / IVA inclusa



Profilo "Altdeutsch", battiscopa a incastro, cuore in legno massiccio verniciato, 18x80 mm

Lunghezza: 240 cm

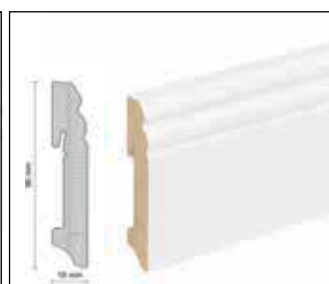

Profilo "Altdeutsch", battiscopa a incastro, cuore in legno massiccio verniciato, 18x96 mm

Lunghezza: 240 cm



Profilo "Altdeutsch", battiscopa a incastro, cuore in legno massiccio verniciato, 18x115 mm

Lunghezza: 240 cm

	N. art.	€ senza IVA		N. art.	€ senza IVA		N. art.	€ senza IVA	
bianco RAL 9010	411922	7,97 €		411923	8,61 €		411924	9,53 €	

Battiscopa "Profilo anticato Altdeutsch" per pavimento in laminato – con fresatura per clip

Ordine singolo: 1 pezzo
Ordine minimo: 10 pezzi
Confezione: 10 pz./pacco in pellicola termoretraibile

Prezzo in €/metro lineare senza IVA / IVA inclusa



Profilo anticato Altdeutsch, battiscopa ad innesto, MDF 18x70 mm

Lunghezza: 240 cm



Profilo anticato Altdeutsch, battiscopa ad innesto, MDF 18x90 mm

Lunghezza: 240 cm



Profilo anticato Altdeutsch, battiscopa ad innesto, MDF 18x115 mm

Lunghezza: 240 cm

	N. art.	€ senza IVA		N. art.	€ senza IVA		N. art.	€ senza IVA	
bianco rivestito ¹ RAL 9016	407746	4,31 €		407747	4,95 €		407748	5,86 €	
bianco rivestito verniciato RAL 9010	407749	5,04 €		407750	5,77 €		407751	6,68 €	

¹) Si può ridipingere (ad es. in base al colore della parete)

Accessori per battiscopa "Profilo anticato Altdeutsch"



Listelli angolari per profili anticati Altdeutsch

- Ideale per angoli o per la chiusura di listelli
- Da tagliare autonomamente con montaggio ad incollaggio

Dimensioni: 22x22x122 mm (n. art. 407853) 20x20x117 mm (n. art. 411995)

Contenuto: 6 pz./conf. (n. art. 407853) 2 pz./conf. (n. art. 411995)

	N. art.	Ordine singolo	Ordine conf.	€ senza IVA	
MDF con rivestimento bianco RAL 9016	407853	1 conf.	4 conf.	11,36 €/conf.	
Legno massiccio, verniciato bianco RAL 9010	411995	1 Pack	4 confezione	11,82 €/conf.	

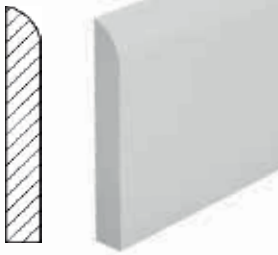
**Listello in schiuma pieghevole, 10x69 mm**

articolo su commissione
Tempo di consegna 1 settimana ca.
Imballaggio: 1 pz. in scatola

Lunghezza: 240 cm

	N. art.	Ordine singolo	Ordine conf.	€ senza IVA	
bianco	409782	1 pz.	-----	15,94 €/m.l.	

Si può ridipingere (ad es. in base al colore della parete)

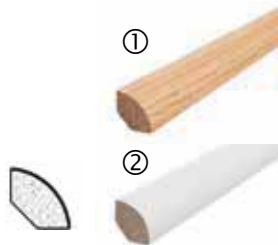
**Quarto di tondo (MDF) 14 x 14 mm**

Confezionamento: 20 pz. avvolti in pellicola

Lunghezza: 240 cm

	N. art.	Ordine singolo	Ordine conf.	€ senza IVA	
Rovere, impiallacciato verniciato opaco (MDF) ①	409369	1 pz.	20 pz.	2,56 €/m.l.	
bianco con rivestimento in pellicola (MDF) ②	409368	1 pz.	20 pz.	1,83 €/m.l.	

1) Si può ridipingere (ad es. in base al colore della parete)

Accessori per battiscopa

**Clip per battiscopa a innesto**

Clip di fissaggio in plastica per il montaggio semplice ed invisibile dei battiscopa a clip. La confezione contiene anche le viti e quelle ad espansione per il fissaggio delle clip a parete.
Adattamento perfetto anche per listelli larghi meno di 18 mm grazie alla linguetta staccabile.
Con matrice sagomata integrata!

1 confezione = 30 clip, viti, viti ad espansione e matrice sagomata
Basta per 15 metri lineari.

N. art.	Ordine singolo	Ordine conf.	€ senza IVA	
407198	1 conf.	10 conf.	14,56 €/conf.	

**Fissaclip HARO**

Per il montaggio semplice e invisibile di battiscopa in tutte le forme e i materiali.
Grazie al fissaclip HARO è possibile spostare facilmente il listello anche in un secondo momento.

1 conf. = 30 fissaclip e viti a espansione
È sufficiente per ca. 9 - 15 metri lineari



N. art.	Ordine singolo	Ordine conf.	€ senza IVA	
410634	1 conf.	10 conf.	14,56 €/conf.	

**Colla per montaggio**

- ottime proprietà di aderenza iniziali
- permanentemente elastico, indurimento inodore
- privo di solventi, silicani, isocianato, componenti plastificanti
- utilizzabile in modo versatile, ad es. per HARO Wall e HARO Stairs, battiscopa e profili pavimento

Contenuto: 290 ml
È sufficiente per: 1 m²

N. art.	Ordine singolo	Ordine conf.	€ senza IVA	
411160	1 pz.	20 pz.	16,39 €/Pz.	

**Guida a chiusura ermetica**

Sistema di guide con guaina integrata adatto per tutti i battiscopa a incastro 19x58 mm. La guida con guaina HARO protegge le fughe di espansione contro l'umidità nonché il listello dall'entrata di umidità dal basso.

Lunghezza: 240 cm

N. art.	Ordine singolo	Ordine conf.	€ senza IVA	
410635	1 pz.	20 pz.	5,86 €/m.l.	

Battiscopa a LED



Un'efficace combinazione di guida di fissaggio e vano LED. Tutti i battiscopa HARO a incastro (con fresatura a clip) possono essere montato fino ad un'altezza di 90 mm. Ciò rende il sistema incredibilmente flessibile.



Strisce LED

Luce bianca, autoadesiva
incl. trasformatore e varialuce con telecomando
12 V/ 4,8 W/ml

Lunghezza: 500 cm

N. art.	Ordine singolo	Ordine conf.	€ senza IVA	
409777	1 pz.	-----	11,82 €/m.l.	



Guida di fissaggio LED argento

Guida di fissaggio con canalina per incollare striscia LED fino a 10 mm di altezza.
Incl. copertura opaca-trasparente della canalina in PET

Lunghezza: 240 cm

N. art.	Ordine singolo	Ordine conf.	€ senza IVA	
409778	1 pz.	-----	27,39 €/m.l.	



Tappo di chiusura LED, bianco

Tappo di chiusura per guida fissaggio LED

Contenuto: 2 pz./conf.

N. art.	Ordine singolo	Ordine conf.	€ senza IVA	
410378	1 conf.	-----	4,03 €/conf.	

Angolari in plastica bianco

Angolari in plastica per battiscopa a incastro 16x58 mm

Gli angoli facilitano il montaggio eliminando la necessita di un taglio obliquo.
Contenuto: 2 pezzi per confezione, una calotta terminale sinistra e una destra.



Angoli interni

Angoli esterni

Calotte terminali

Ordine conf.: 10 conf.
Ordine singolo: 1 conf.

Prezzo in €/confezione

	N. art.	€ senza IVA		N. art.	€ senza IVA		N. art.	€ senza IVA	
bianco RAL 9016	412294	5,41 €		412295	5,41 €		412296	5,41 €	

Angolari in plastica per battiscopa a incastro 19x58 mm

Gli angoli facilitano il montaggio eliminando la necessita di un taglio obliquo.
Contenuto: 2 pezzi per confezione, una calotta terminale sinistra e una destra.



Angoli interni

Angoli esterni

Elementi intermedi

Calotte terminali

Ordine conf.: 10 conf.
Ordine singolo: 1 conf.

Prezzo in €/confezione

	N. art.	€ senza IVA		N. art.	€ senza IVA		N. art.	€ senza IVA		N. art.	€ senza IVA	
bianco	409240	6,32 €		409241	6,32 €		409242	6,32 €		409243	6,32 €	

Angolari in plastica, Decoro del legno

Angolari in plastica con decoro in legno per battiscopa ad innesto 19 x 58 mm

Gli angoli facilitano il montaggio eliminando la necessità di un taglio obliquo. Grazie alle calotte terminali e agli elementi intermedi, i battiscopa possono essere rivestiti anche nella zona di giunzione. Contenuto: 2 pezzi per confezione, una calotta terminale sinistra e una destra.

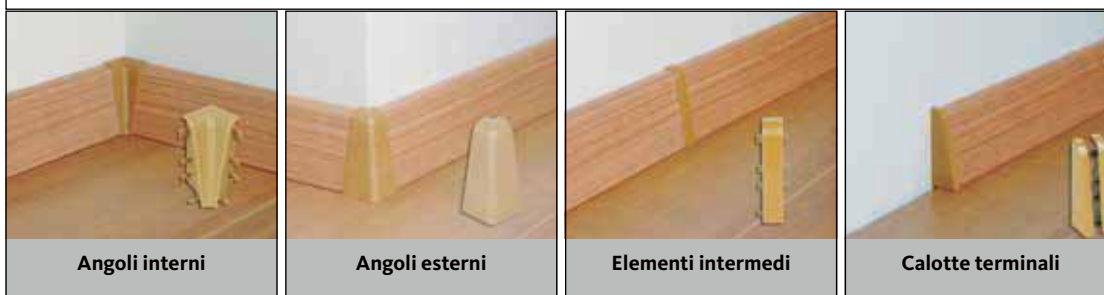

Angoli interni

Angoli esterni

Elementi intermedi

Calotte terminali

Ordine conf.: 10 conf.
Ordine singolo: 1 conf.

Prezzo in €/confezione

	N. art.	€ senza IVA		N. art.	€ senza IVA		N. art.	€ senza IVA		N. art.	€ senza IVA	
Acero	407113	6,32 €		407127	6,32 €		407141	6,32 €		407155	6,32 €	
Melo ¹				407133	6,32 €		407147	6,32 €		407161	6,32 €	
Pero Golden* ¹	407121	6,32 €		407135	6,32 €		407149	6,32 €		407163	6,32 €	
Faggio	407112	6,32 €		407126	6,32 €		407140	6,32 €		407154	6,32 €	
Rovere	407111	6,32 €		407125	6,32 €		407139	6,32 €		407153	6,32 €	
Rovere scuro	409280	6,32 €		409281	6,32 €		409282	6,32 €		409283	6,32 €	
Ciliegio/noce chiaro ¹				407131	6,32 €		407145	6,32 €				
Merbau/Jatoba* ¹	407115	6,32 €		407129	6,32 €		407143	6,32 €		407157	6,32 €	
Nordic Pine ¹							407150	6,32 €				
Noce scuro	407118	6,32 €		407132	6,32 €		407146	6,32 €		407160	6,32 €	
Snow Pine ¹				407712	6,32 €		407713	6,32 €				
Grigio	409276	6,32 €		409277	6,32 €		409278	6,32 €		409279	6,32 €	
Oro	407123	6,41 €		407137	6,41 €		407151	6,41 €		407165	6,41 €	
Argento	407124	6,41 €		407138	6,41 €		407152	6,41 €		407166	6,41 €	

Angolari in plastica con decoro in legno per battiscopa 19x39S mm

Gli angoli facilitano il montaggio eliminando la necessità di un taglio obliquo. Grazie alle calotte terminali e agli elementi intermedi, i battiscopa possono essere rivestiti anche nella zona di giunzione. Contenuto: 2 pezzi per confezione, una calotta terminale sinistra e una destra.

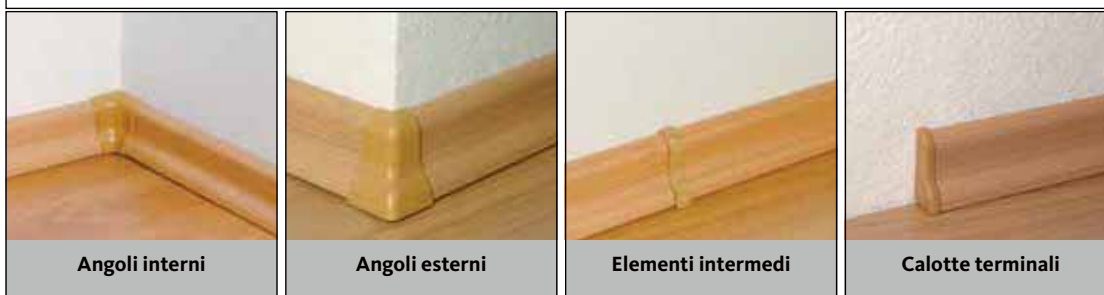

Angoli interni

Angoli esterni

Elementi intermedi

Calotte terminali

Ordine singolo: 1 conf.
Ordine conf.: 10 conf.

Prezzo in €/confezione

	N. art.	€ senza IVA		N. art.	€ senza IVA		N. art.	€ senza IVA		N. art.	€ senza IVA	
Acero ¹	408704	6,32 €		408714	6,32 €		408723	6,32 €		408733	6,32 €	
Melo ¹	408707	6,32 €		408717	6,32 €		408726	6,32 €		408736	6,32 €	
Pero golden ¹	408708	6,32 €		408718	6,32 €		408727	6,32 €		408737	6,32 €	
Faggio ¹	408703	6,32 €		408713	6,32 €		408722	6,32 €		408732	6,32 €	
Rovere ¹				408712	6,32 €		408721	6,32 €		408730	6,32 €	
Noce scuro ¹	408706	6,32 €		408716	6,32 €		408725	6,32 €		408735	6,32 €	
Snow Pine ¹	408705	6,32 €		408715	6,32 €		408724	6,32 €		408734	6,32 €	
Oro ¹	408709	6,41 €		408719	6,41 €		408728	6,41 €		408738	6,41 €	
Argento ¹	408710	6,41 €		408720	6,41 €		408729	6,41 €		408739	6,41 €	

HARO Wall – Pavimento a parete

La soluzione di sistema sviluppata appositamente per i pavimenti HARO offre la possibilità di montarli a parete in modo semplice e veloce. I pavimenti a parete giocano un ruolo sempre più importante nell'arredamento moderno dei locali.

Avete la possibilità di montare anche a parete gli articoli in parquet della serie 4000, pavimento design DISANO e le serie di laminato TRITTY 100 e TRITTY 200 Aqua. In modo molto semplice con il siste-

ma a incastro con graffe di fissaggio.

Per un effetto ben riuscito di parete parzialmente ricoperte abbiamo naturalmente i listelli di chiusura coordinati.



Sistema a clic per il rivestimento della parete



Guida di fissaggio

Sottostruttura per il montaggio del pavimento HARO alla parete.
 Idoneo per parquet HARO Serie 4000 (13,5 mm), pavimento in laminato HARO TRITTY (7 mm, 8 mm), DISANO ClassicAqua, DISANO LifeAqua, DISANO WaveAqua.
 Per 1 m² di pavimento a parete sono necessari:
 - Parquet/laminato: ca. 2,2 ml

Lunghezza: 250 cm
 Spessore/larghezza: 8x26 mm

N. art.	Ordine singolo	Ordine conf.	€ senza IVA	
409374	1 pz.	10 pz.	3,30 €/m.l.	



Clip iniziali e finali

per montare la prima e l'ultima serie del pavimento HARO alla parete.
 Idoneo per parquet HARO Serie 4000 (13,5 mm), pavimento in laminato TRITTY 90 / TRITTY 100 (7 mm, 8 mm).
 Viti incluse

Una confezione contiene: 20 pezzi

N. art.	Ordine singolo	Ordine conf.	€ senza IVA	
409377	1 conf.	-----	13,18 €/conf.	



Clip di fissaggio

per il montaggio del rispettivo pavimento HARO alla guida di fissaggio.
 Idoneo per parquet HARO, pavimento in laminato HARO e pavimento design DISANO.
 Per il rivestimento a parete di 1 m² sono necessarie ca. 15 graffe.

Contenuto per ogni confezione: 100 pezzi

	N. art.	Ordine singolo	€ senza IVA	
per parquet Serie 4000, 13,5 mm	409371	1 conf.	16,92 €/conf.	
per pavimento in laminato TRITTY 200 Aqua / TRITTY 100, DISANO WaveAqua e LifeAqua	409372	1 conf.	16,92 €/conf.	
per pavimento in laminato TRITTY 90 / Edizione speciale NKL 31	410397	1 conf.	16,92 €/conf.	
per pavimento design DISANO ClassicAqua	411925	1 Pack	16,92 €/conf.	

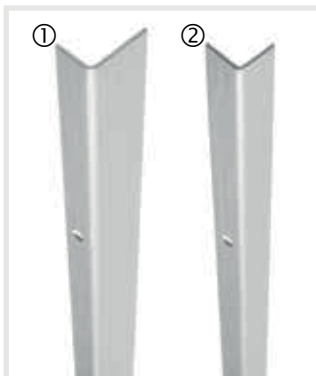

Listello di copertura per parquet e pavimento in laminato

per chiusure eleganti del pavimento a parete.
 Con foro incassato al centro, passo 50 cm
 Viti incluse

Lunghezza: 250 cm

	N. art.	Ordine singolo	Ordine conf.	€ senza IVA	
Listello di copertura effetto acciaio inox per parquet (15 x 20 mm) ①	409375	1 pz.	-----	18,75 €/m.l.	
Listello di copertura con effetto acciaio inossidabile per pavimento in laminato e design DISANO (15 x 15 mm) ②	409376	1 pz.	-----	16,32 €/m.l.	



Listello di copertura per parquet e pavimento design DISANO

per eleganti rifiniture del pavimento sulla parete
 Tempo di consegna ca. 3 settimane

Lunghezza: 218 cm

	N. art.	Ordine singolo	Ordine conf.	€ senza IVA	
Listello di copertura realizzato con plancia di parquet originale per parquet (60 x 25 mm) ①	533195	1 pz.	-----	84,52 €/m.l.	
Listello di copertura con plance originali DISANO ClassicAqua ②	543635	1 pz.	-----	84,52 €/m.l.	

Profili per pavimenti

Non in tutta la casa è possibile posare il vostro pavimento senza sbalzi. Laddove optate per una posa flottante del vostro parquet, è impossibile evitare che ci siano degli sbalzi. Per risolvere questo problema esistono i profili per pavimenti che vanno a colmare i giunti di separazione nella pavimentazione e danno un tocco particolare.

Con la seguente panoramica desideriamo offrirvi una guida per trovare la soluzione di profilo ideale per il vostro pavimento. Qualora abbiate esigenze particolari, saremo lieti di aiutarvi su richiesta informandovi sul profilo per pavimenti ideale.

Spiegazione dei tre tipi di profilo più comuni sull'esempio dei profili per pavimento tuttofare

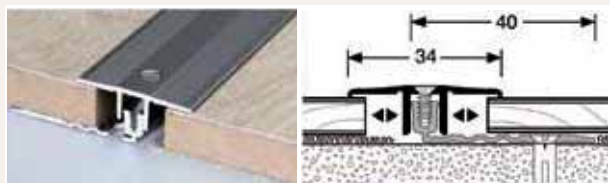

Profilo di giunzione (o profilo di fughe di dilatazione)

- per pavimentazioni della stessa altezza o di altezza differente fino a ± 5 mm

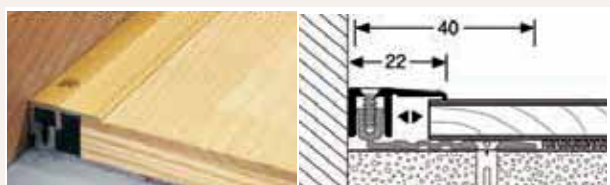

Profilo di chiusura

- per rifiniture e delimitazioni pulite di tutte le pavimentazioni davanti a soglie adiacenti più alte, battute, piastrelle, porte finestre o altri rialzi



Profilo di adattamento

- per pavimentazioni adiacenti a superfici più basse come moquette, pavimento design, piastrelle, ecc.

I profili a due componenti sono composti rispettivamente da un profilo base, fissato al pavimento (avvitato o incollato), e dal profilo top che viene incastrato dall'alto sul profilo base e che viene incollato o incastrato, in base al sistema.

Tutti i profili per pavimenti in metallo con foratura vengono consegnati con viti normali e a espansione. Profili per pavimenti ECO con viti a croce, tutti gli altri con viti Torx.



Panoramica

Per parquet	Per pavimento in laminato e design a partire da 7 mm	Per pavimento design fino a 9,5 mm	Livellamento di altezza flessibile con giunzione flex	Montaggio semplice grazie all'ampio profilo base	Da avvitare	Da incastrare	Profilo di base da incollare	Autoadesivo	Sollevamento guida con blocco lift-up
-------------	--	------------------------------------	---	--	-------------	---------------	------------------------------	-------------	---------------------------------------

Profili per pavimenti a più componenti										
Profili per pavimenti XXL PREMIUM	per altezza pavimento 7 – 18 mm	•	•	•		•	•		•	•
Profili per pavimenti PREMIUM	per altezza pavimento 7 – 17 mm	•	•	•	•	•	•		•	•
Profili per pavimenti Allround	per altezza pavimento 7 – 15 mm	•	•	•		•	•		•	•
Profili pavimento ECO	per altezza pavimento 7 – 15 mm	•	•	•			•		•	•
Profili per pavimenti Champion Star	per altezza pavimento 4 – 9,5 mm			•		•	•		•	
Assortimento ordini profili per pavimenti	Parquet 12 – 17 mm Pavimento in laminato 7 – 12 mm	•	•					•	•	
Profili per pavimenti Design-clip	per altezza pavimento 4 – 7,5 mm			•				•	•	
Profili per pavimenti 3in1 Easy-Clip	Pavimento in laminato 7 – 12 mm		•		•	•		•	•	
Profili per scale Euro Step	per altezza pavimento 7 – 16 mm	•	•	•		•	•		•	•
Profili per pavimenti monocomponenti										
Profili per pavimenti in vero legno		•							•	
Profili per pavimenti HDF-Easy			•						•	
Profili per pavimenti Economy		•	•	•			•		•	•
Profili per scale	per altezza pavimento 2,5 – 8 mm	•	•	•			•		•	

• Autoadesivo solo per profilo di giunzione

Sommario colori anodizzati

		Merce a magazzino	Su richiesta
	oro ¹		•
	argento	•	
	argento, levigato fine ¹		•
	sabbia	•	
	bronz ¹		•
	Acciaio inossidabile / Titan	•	
	Platino, levigato fine ¹		•
	nero	•	

1) Disponibile su richiesta come ordine speciale!

Profili per pavimenti PREMIUM per parquet e laminato

La soluzione versatile e flessibile per le massime esigenze. Idoneo per pavimentazioni tra 7 e 17 mm di spessore.

CON AMPIO PROFILO DI BASE

Profilo di giunzione Premium Flex modello 888

Con funzione articolata flessibile

Profilo di giunzione in 3 parti con "funzione di snodo". Adatto per pavimenti tra 7 e 17 mm (in caso di altezza del pavimento identica). Permette altresì di livellare altezze diversi fino a 12 mm (ad es. da 22 mm a 12 mm oppure da 13 mm a 3 mm). Alluminio anodizzato (avvitabile).

	Lunghezza 90 cm			Lunghezza 100 cm			Lunghezza 270 cm		
	Ordine singolo: 1 pz. Ordine conf.: 10 pz. = 9 m			Ordine singolo: 1 pz. Ordine conf.: 10 pz. = 10 m			Ordine singolo: 1 pz. Ordine conf.: 10 pz. = 27 m		
Decoro	N. art.	€ senza IVA		N. art.	€ senza IVA		N. art.	€ senza IVA	
oro ¹	405219	27,21 €/m.l.		407168	27,29 €/m.l.		405222	26,19 €/m.l.	
argento	405220	27,21 €/m.l.		407169	27,29 €/m.l.		405223	26,19 €/m.l.	
sabbia	405221	27,21 €/m.l.		407170	27,29 €/m.l.		405224	26,19 €/m.l.	
nero				412299	28,94 €/m.l.		412300	27,39 €/m.l.	
bronzo ¹	407167	28,85 €/m.l.		407171	28,94 €/m.l.		407173	27,39 €/m.l.	
acciaio/titanio	405821	28,85 €/m.l.		407172	28,94 €/m.l.		405675	27,39 €/m.l.	

¹) Assortimento a magazzino fino a esaurimento scorte. Dopodiché ordini da assortimento.



Blocco lift-up di sollevamento guida

Ideale per tutti i profili di pavimento Premium XXL, Premium Flex, Allround, ECO e Champion Star. Con ogni lift-up-block si alza ulteriormente lo spessore strutturale di 5 mm.

Contenuto: 6 pz./conf.
Consumo: per 90/100 cm: 1 conf.; per 270 cm: 3 conf.

N. art.	Ordine singolo	Ordine conf.	€ senza IVA	
404667	1 conf.	10 conf.	10,90 €/conf.	

Profili per pavimenti ALLROUND per parquet e laminato

Prodotti di collaudata efficacia e sicura applicazione. Adatto per pavimenti con spessore tra 7 e 15 mm. Con ampio profilo di base, per un montaggio semplice e un migliore fissaggio.

Profilo di giunzione modello 388 L/P

Per una giunzione ben riuscita tra pavimenti della stessa altezza (possono venire livellate altezze differenti fino a 3 mm). Per pavimenti tra 7 e 15 mm di spessore. Alluminio anodizzato. Avvitabile e posizionabile in modo preciso.

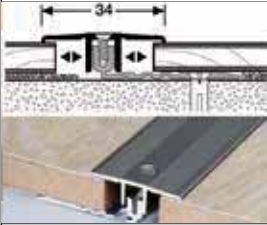
	Lunghezza 90 cm			Lunghezza 100 cm			Lunghezza 270 cm		
	Ordine singolo: 1 pz. Ordine conf.: 10 pz. = 9 m			Ordine singolo: 1 pz. Ordine conf.: 10 pz. = 10 m			Ordine singolo: 1 pz. Ordine conf.: 10 pz. = 27 m		
Decoro	N. art.	€ senza IVA		N. art.	€ senza IVA		N. art.	€ senza IVA	
Oro ¹	404494	23,45 €/m.l.		404528	23,82 €/m.l.		404509	22,07 €/m.l.	
argento	404495	23,45 €/m.l.		404529	23,82 €/m.l.		404510	22,07 €/m.l.	
sabbia	404497	23,45 €/m.l.		404643	23,82 €/m.l.		404512	22,07 €/m.l.	
nero				412301	25,46 €/m.l.		412302	23,54 €/m.l.	
Bronzo ¹	404496	25,10 €/m.l.		407181	25,46 €/m.l.		404511	23,54 €/m.l.	
acciaio/titanio	407180	25,10 €/m.l.		407182	25,46 €/m.l.		407183	23,54 €/m.l.	

Profilo di chiusura modello 387 L/P

Per una chiusura riuscita dei pavimenti, in particolare prima di rialzi (soglie adiacenti, mattonelle, piastrelle, ecc.). Per pavimenti tra 7 e 15 mm di spessore. Alluminio anodizzato. Avvitabile e posizionabile in modo preciso.

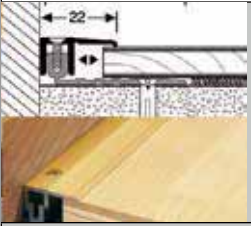
	Lunghezza 90 cm			Lunghezza 100 cm			Lunghezza 270 cm		
	Ordine singolo: 1 pz. Ordine conf.: 10 pz. = 9 m			Ordine singolo: 1 pz. Ordine conf.: 10 pz. = 10 m			Ordine singolo: 1 pz. Ordine conf.: 10 pz. = 27 m		
Decoro	N. art.	€ senza IVA		N. art.	€ senza IVA		N. art.	€ senza IVA	
Oro ¹	404499	22,35 €/m.l.		404526	22,72 €/m.l.		404514	20,70 €/m.l.	
argento	404500	22,35 €/m.l.		404527	22,72 €/m.l.		404515	20,70 €/m.l.	
sabbia	404502	22,35 €/m.l.		404644	22,72 €/m.l.		404517	20,70 €/m.l.	
nero				412303	24,27 €/m.l.		412304	22,17 €/m.l.	
Bronzo ¹	404501	23,90 €/m.l.		407184	24,27 €/m.l.		404516	22,17 €/m.l.	
acciaio/titanio	405822	23,90 €/m.l.		407185	24,27 €/m.l.		405819	22,17 €/m.l.	

Profilo di adattamento modello 386 L/P

Per livellare in modo ottimale le pavimentazioni e le superfici più basse adiacenti (tappeti ecc.). Per pavimenti tra 7 e 15 mm di spessore. Alluminio anodizzato. Avvitabile e posizionabile in modo preciso.

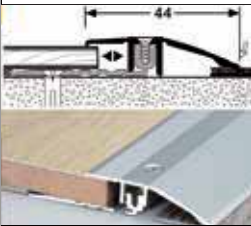
	Lunghezza 90 cm			Lunghezza 100 cm			Lunghezza 270 cm		
	Ordine singolo: 1 pz. Ordine conf.: 10 pz. = 9 m			Ordine singolo: 1 pz. Ordine conf.: 10 pz. = 10 m			Ordine singolo: 1 pz. Ordine conf.: 10 pz. = 27 m		
Decoro	N. art.	€ senza IVA		N. art.	€ senza IVA		N. art.	€ senza IVA	
Oro ¹	404504	24,92 €/m.l.		404524	25,19 €/m.l.		404519	23,63 €/m.l.	
argento	404505	24,92 €/m.l.		404525	25,19 €/m.l.		404520	23,63 €/m.l.	
sabbia	404507	24,92 €/m.l.		404645	25,19 €/m.l.		404522	23,63 €/m.l.	
nero				412305	27,02 €/m.l.		412306	25,10 €/m.l.	
Bronzo ¹	404506	26,56 €/m.l.		407186	27,02 €/m.l.		404521	25,10 €/m.l.	
acciaio/titanio	405823	26,56 €/m.l.		407187	27,02 €/m.l.		405820	25,10 €/m.l.	

1) Assortimento a magazzino fino a esaurimento scorte. Dopodiché ordini da assortimento.

Profili pavimento ECO per parquet e laminato

L'assortimento di partenza nel settore dei profili per pavimenti. Idoneo per pavimentazioni tra 7 e 15 mm di spessore.

Profilo di giunzione ECO tipo o88

Sistema profili di partenza a due pezzi, adatto per tutte le pavimentazioni tra 7 e 15 mm. Alluminio anodizzato. Avvitabile e regolabile con precisione.

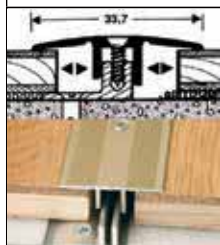

Decoro	Lunghezza 90 cm			Lunghezza 270 cm		
	N. art.	€ senza IVA		N. art.	€ senza IVA	
argento ¹				410395	17,66 €/m.l.	
sabbia ¹	410394	18,99 €/m.l.		410396	17,66 €/m.l.	

Profilo di chiusura ECO tipo o87

Sistema profili di partenza a due pezzi, adatto per tutte le pavimentazioni tra 7 e 15 mm. Alluminio anodizzato. Avvitabile e regolabile con precisione.

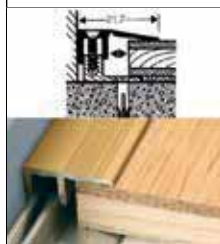

Decoro	Lunghezza 90 cm			Lunghezza 270 cm		
	N. art.	€ senza IVA		N. art.	€ senza IVA	
argento ¹	410389	17,87 €/m.l.		410391	16,33 €/m.l.	
sabbia ¹	410390	17,87 €/m.l.		410392	16,33 €/m.l.	

Profilo di adattamento ECO tipo o86

Sistema profili di partenza a due pezzi, adatto per tutte le pavimentazioni tra 7 e 15 mm. Alluminio anodizzato. Avvitabile e regolabile con precisione.

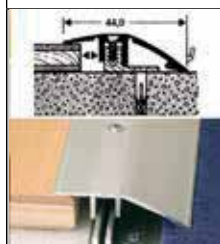

Decoro	Lunghezza 90 cm			Lunghezza 270 cm		
	N. art.	€ senza IVA		N. art.	€ senza IVA	
argento ¹	410383	20,40 €/m.l.		410387	19,12 €/m.l.	
sabbia ¹	410386	20,40 €/m.l.		410388	19,12 €/m.l.	

¹) Fino ad esaurimento scorte.

CHAMPION STAR - Profili per pavimentazioni per pavimento design

Ideale per pavimentazioni con uno spessore
da 4 a 9,5 mm.

CON AMPIO PROFILO DI BASE

Profilo di giunzione Champion Star 378

Sistema di profili a due pezzi avvitabile per pavimentazioni di design. Per una giunzione ben riuscita tra pavimenti della stessa altezza. Per pavimentazioni spesse da 4 a 9,5 mm. Alluminio anodizzato. Avvitabile e posizionabile in modo preciso.

	Lunghezza 100 cm			Lunghezza 270 cm		
	N. art.	€ senza IVA		N. art.	€ senza IVA	
argento	409683	22,53 €/m.l.		409686	21,26 €/m.l.	
sabbia	409684	22,53 €/m.l.		409687	21,26 €/m.l.	
nero	412307	23,45 €/m.l.		412308	22,44 €/m.l.	
acciaio/titanio	409685	23,45 €/m.l.		409688	22,44 €/m.l.	

Profilo di chiusura Champion Star 377

Sistema di profili a due pezzi avvitabile per pavimentazioni di design. Sistema di profili extra-sottile per una finitura ben riuscita. Per pavimentazioni spesse da 4 a 9,5 mm. Alluminio anodizzato. Avvitabile e posizionabile in modo preciso.

	Lunghezza 100 cm			Lunghezza 270 cm		
	N. art.	€ senza IVA		N. art.	€ senza IVA	
Decoro						
argento	409689	21,26 €/m.l.		409692	20,15 €/m.l.	
sabbia	409690	21,26 €/m.l.		409693	20,15 €/m.l.	
nero	412309	22,17 €/m.l.		412310	21,26 €/m.l.	
acciaio/titanio	409691	22,17 €/m.l.		409694	21,26 €/m.l.	

Profilo di adattamento Champion Star 376

Sistema di profili a due pezzi avvitabile per pavimentazioni di design. Per livellare in modo ottimale le pavimentazioni e le superfici basse adiacenti, per pavimentazioni spesse da 4 a 9,5 mm. Alluminio anodizzato. Avvitabile e posizionabile in modo preciso.

	Lunghezza 100 cm			Lunghezza 270 cm		
	N. art.	€ senza IVA		N. art.	€ senza IVA	
argento	409695	23,63 €/m.l.		409698	22,53 €/m.l.	
sabbia	409696	23,63 €/m.l.		409699	22,53 €/m.l.	
nero	412311	24,55 €/m.l.		412312	23,54 €/m.l.	
acciaio/titanio	409697	24,55 €/m.l.		409700	23,54 €/m.l.	

Profilo HDF-Easy



Profilo di giunzione



Profilo di adattamento

Profilo HDF-Easy

Profilo di giunzione o adattamento con montaggio ad incollaggio semplice e veloce. Stesso colore e stessa struttura, coordinato in termini di materiale e colore. Impiegato come profilo di giunzione (nel caso di dislivelli di pavimento), è possibile compensare le diverse altezze tra le due superfici da 6 a 9 mm.

Larghezza: 4 cm
Lunghezza: 90 cm
Ordine singolo: 1 pz.
Ordine conf.: 10 pz. = 9 m

Decoro (Imitazione legno)	N. art.	€ senza IVA	
Acacia Vario ¹	412457	11,82 €/m.l.	
Rovere di recupero ¹	409911	11,82 €/m.l.	
Rovere Bari ambra ¹	412447	11,82 €/m.l.	
Rovere Bari grigio ¹	412448	11,82 €/m.l.	
Rovere Bari natur ¹	412449	11,82 €/m.l.	
Rovere Bari puro ¹	412450	11,82 €/m.l.	
Rovere Bergamo bianco antico ¹	411013	11,82 €/m.l.	
Rovere Bergamo carbone ¹	410683	11,82 €/m.l.	
Rovere Breda puro / Castagno Varese ¹	412453	11,82 €/m.l.	
Rovere Breda bianco ¹	411516	11,82 €/m.l.	
Rovere Contura anticato ¹	411515	11,82 €/m.l.	
Rovere Contura nero ¹	409913	11,82 €/m.l.	
Rovere Contura grigio pietra ¹	409518	11,82 €/m.l.	
Rovere Eleganza grigio antico ¹	411517	11,82 €/m.l.	
Rovere Eleganza bianco crema / Rovere Flavia bianco ¹	411514	11,82 €/m.l.	
Rovere Eleganza anticato / Rovere Flavia anticato ¹	411518	11,82 €/m.l.	
Rovere Eleganza moscato ¹	411519	11,82 €/m.l.	
Rovere Emilia ambra ¹	411288	11,82 €/m.l.	
Rovere Emilia grigio ¹	410687	11,82 €/m.l.	
Rovere Emilia marrone seta ¹	410690	11,82 €/m.l.	
Rovere Emilia bianco ¹	410693	11,82 €/m.l.	
Rovere Flavia grigio ¹	412455	11,82 €/m.l.	
Rovere Flavia natur ¹	412456	11,82 €/m.l.	
Rovere italiana anticato ¹	409919	11,82 €/m.l.	
Rovere italiana crema / Rovere Olbia / Rovere Siena puro ¹	411523	11,82 €/m.l.	
Rovere italiana natura ¹	409920	11,82 €/m.l.	
Rovere Livorno anticato ¹	411018	11,82 €/m.l.	
Rovere Melina puro / Rovere Eleganza puro ¹	411524	11,82 €/m.l.	
Rovere Portland grigio ¹	409924	11,82 €/m.l.	
Rovere Savona bianco ¹	411021	11,82 €/m.l.	
Rovere Sicilia puro ¹	410431	11,82 €/m.l.	
Rovere Sicilia bianco / Rovere Bergamo grigio argento ¹	411525	11,82 €/m.l.	
Rovere Terana ¹	411526	11,82 €/m.l.	
Rovere Torri grigio ¹	412454	11,82 €/m.l.	
Rovere Veneto crema ¹	409901	11,82 €/m.l.	
Rovere Veneto mocca ¹	410432	11,82 €/m.l.	
Rovere Verano ¹	411528	11,82 €/m.l.	
Rovere Grafite ¹	411529	11,82 €/m.l.	
Noce italiano / Rovere Alabama / Noce Ambiente ¹	411530	11,82 €/m.l.	
Noce Cesano ¹	412452	11,82 €/m.l.	
Noce Vario ¹	412459	11,82 €/m.l.	
Pino Firenze ¹	412451	11,82 €/m.l.	
Acero argento Vario ¹	412460	11,82 €/m.l.	
Leccio ¹	411531	11,82 €/m.l.	
Rovere scandinavo ¹	410696	11,82 €/m.l.	
Olmo Vario ¹	412458	11,82 €/m.l.	

Profilo per pavimenti 3in1 Easy Clip per pavimento in laminato

NOVITÀ



Profilo di chiusura



Profilo di adattamento



Profilo di giunzione

Profilo per pavimenti 3in1 Easy Clip

Sistema di profili per pavimenti a 3 pezzi. Un profilo per tre applicazioni (giunzione, chiusura e adattamento). Adatto a tutte le giunzioni tra il pavimento in laminato e le soglie adiacenti (parquet, piastrelle, moquette, ecc.).

Lunghezza: 200 cm
Ordine singolo: 1 pz.
Ordine conf.: 10 pz. = 20 ml

Decoro	N. art.	€ senza IVA	
Acacia Vario	414011	18,22 €/m.l.	
Rovere Contura grigio pietra	414012	18,22 €/m.l.	
Rovere Eleganza grigio antico	414013	18,22 €/m.l.	
Rovere Eleganza bianco crema / Rovere Flavia bianco	414014	18,22 €/m.l.	
Rovere Eleganza anticato / Rovere Flavia anticato	414015	18,22 €/m.l.	
Rovere Eleganza natura	414016	18,22 €/m.l.	
Rovere Emilia miele	414017	18,22 €/m.l.	
Rovere Emilia puro	414018	18,22 €/m.l.	
Rovere Emilia grigio seta	414019	18,22 €/m.l.	
Rovere Flavia grigio	414020	18,22 €/m.l.	
Rovere Flavia natur	414021	18,22 €/m.l.	
Rovere Melina / Rovere Eleganza Puro	414022	18,22 €/m.l.	
Rovere Metallico nero	414023	18,22 €/m.l.	
Rovere Metallico natur	414024	18,22 €/m.l.	
Rovere Portland natur / Lombardia	414025	18,22 €/m.l.	
Rovere Portland puro / Rovere Flavia puro	414026	18,22 €/m.l.	
Rovere Sicilia natura	414027	18,22 €/m.l.	
Rovere Sicilia puro	414028	18,22 €/m.l.	
Rovere Sicilia bianco / Rovere Bergamo grigio argento	414029	18,22 €/m.l.	
Rovere Veneto crema	414030	18,22 €/m.l.	
Rovere Veneto mocca	414031	18,22 €/m.l.	
Noce Vario	414032	18,22 €/m.l.	
Acero argento Vario	414033	18,22 €/m.l.	
Olmo Vario	414034	18,22 €/m.l.	
nero	414035	18,22 €/m.l.	
Bianco	414036	18,22 €/m.l.	
argento	414037	20,61 €/m.l.	
Acciaio inossidabile	414038	20,61 €/m.l.	

Profilo pavimento in vero legno per parquet



Profilo di giunzione



Profilo di adattamento

Profilo pavimento in vero legno per parquet

Profilo di giunzione o adattamento con montaggio ad incollaggio semplice e veloce. Impiegato come profilo di giunzione (nel caso di dislivelli di pavimento), è possibile compensare le diverse altezze tra le due superfici da 9 mm.

Lunghezza: 90 cm
Ordine singolo: 1 pz.
Ordine conf.: 10 pz. = 9 m

Essenza	N. art.	€ senza IVA	
Rovere spazzolato, oleato	410379	20,97 €/m.l.	
Rovere anticato spazzolato oliato	411302	22,80 €/m.l.	
Rovere invisible spazzolato oliato	411303	22,80 €/m.l.	
Rovere bianco chiaro spazzolato oliato	411306	22,80 €/m.l.	
Rovere bianco puro spazzolato oliato	411304	22,80 €/m.l.	
Rovere grigio sabbia spazzolato oliato	411305	22,80 €/m.l.	
Rovere spazzolato oleato	412152	22,80 €/m.l.	
Rovere invisible spazzolato oleato	412153	22,80 €/m.l.	
Rovere bianco Puro spazzolato oleato	412154	22,80 €/m.l.	
Rovere spazzolato verniciato opaco	411307	22,80 €/m.l.	

Profili per pavimenti su richiesta

Forniamo i seguenti profili per pavimenti su richiesta nell'arco di 2 settimane. È possibile effettuare molte altre varianti che vi offriamo su richiesta.

Per ordini nell'assortimento, verrà fatturata una spesa amministrativa di 10 € se il valore dell'ordine è inferiore a 100 €. È possibile effettuare consegne urgenti nell'arco di 3-5 giorni lavorativi su richiesta.

Profili per pavimenti PREMIUM per parquet e laminato

La soluzione versatile e flessibile per le massime esigenze. Idoneo per pavimentazioni tra 7 e 18 mm di spessore.

CON AMPIO PROFILO DI BASE

Profilo di giunzione Premium XXL tipo 388

Su richiesta

Il sistema è predisposto per pavimentazioni alte 7-18 mm ed è caratterizzato da tre essenziali vantaggi di prodotto: un giunto di dilatazione più grande del 13%, che arriva adesso a 17,5 mm, l'impiego di viti Torx ed un rinforzo nel foro alesato per una tenuta sicura delle viti.

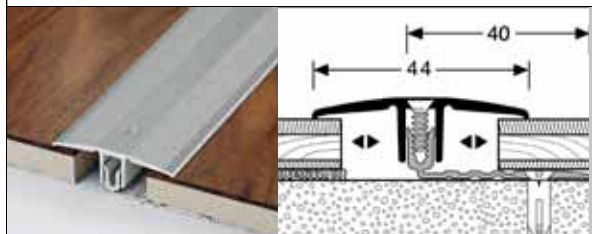
	Lunghezza 90 cm		Lunghezza 270 cm		
	Ordine singolo: 1 pz. Lunghezza: 90 cm		Ordine singolo: 1 pz. Lunghezza: 270 cm		
Decoro	N. art.	€ senza IVA		N. art.	€ senza IVA
Oro, argento, sabbia, Bronzo, Acciaio/Titanio	411780	34,80 €/m.l.		411781	32,97 €/m.l.

Profili per pavimenti ECONOMY

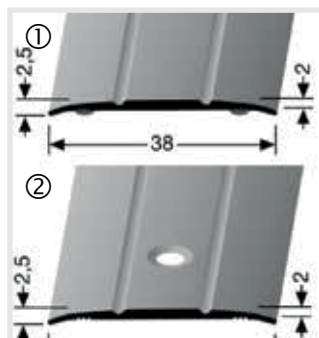

Profilo di giunzione tipo 438

Tonalità argento

Su richiesta

Lunghezza: 270 cm

	N. art.	Ordine singolo	Ordine conf.	€ senza IVA	
autoadesivo con pellicola protettiva ①	411782	1 pz.	-----	9,07 €/m.l.	
con foro fresato al centro ②	411783	1 pz.	-----	8,61 €/m.l.	

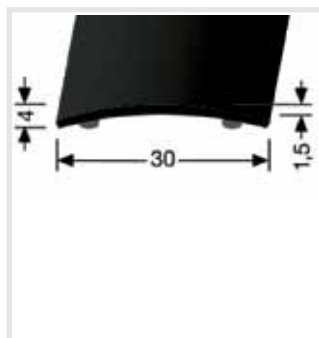

Profilo di giunzione tipo 438

Tonalità nero

Su richiesta

Lunghezza: 270 cm

	N. art.	Ordine singolo	Ordine conf.	€ senza IVA	
autoadesivo con pellicola protettiva	411784	1 pz.	-----	11,17 €/m.l.	

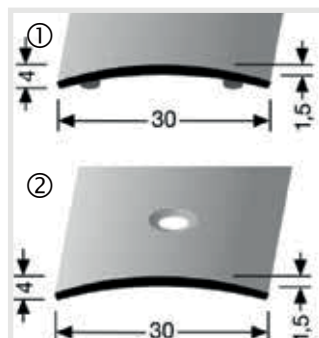

Profilo di giunzione tipo 459

Tonalità argento

Su richiesta

Lunghezza: 270 cm

	N. art.	Ordine singolo	Ordine conf.	€ senza IVA	
autoadesivo con pellicola protettiva ①	411785	1 pz.	-----	7,78 €/m.l.	
con foro fresato al centro ②	411786	1 pz.	-----	7,24 €/m.l.	

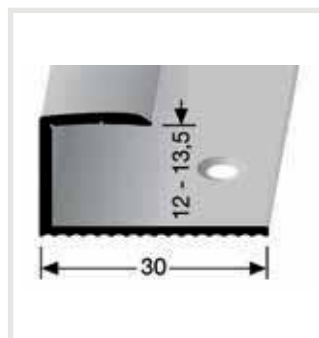

Profilo per fughe divisorie per parquet tipo 196

Profilo monopezzo per la chiusura visivamente riuscita del pavimento, in particolare per giunti di separazione e passaggi delle porte. Adattato al PARQUET HARO da 13,5 mm

Su richiesta

Lunghezza: 270 cm

Tonalità	N. art.	Ordine singolo	Ordine conf.	€ senza IVA	
argento	411787	1 pz.	-----	13,28 €/m.l.	

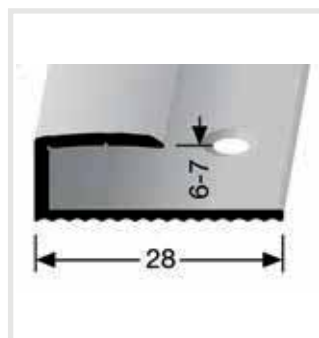

Profilo per fughe divisorie per pavimento in laminato tipo 192

Profilo monopezzo per la chiusura visivamente riuscita del pavimento, in particolare per giunti di separazione e passaggi delle porte. Coordinato al pavimento in laminato HARO 7 mm

Su richiesta

Lunghezza: 270 cm

Tonalità	N. art.	Ordine singolo	Ordine conf.	€ senza IVA	
argento	411788	1 pz.	-----	10,53 €/m.l.	

MONO-CLIP - Profili per pavimenti con fissaggio a clip per parquet

Adatto per pavimentazioni tra i 12 e i 17 mm di spessore.

Profilo Top con connessione a clip, senza viti.

Profilo di giunzione Mono-clip tipo 561 / 561 H in colori anodizzati o decoro in legno

Su richiesta

Sistema profili a due pezzi per parquet a clip. Grazie alla sua straordinaria tecnica a clip e alle pregiate possibilità di rivestimento, Mono-Clip è un sistema di profili allettante in termini estetici e allo stesso tempo assolutamente sicuro per tutti i pavimenti in parquet da 12 - 17 mm.

Decoro	Lunghezza 100 cm			Lunghezza 200 cm			Lunghezza 300 cm		
	N. art.	€ senza IVA		N. art.	€ senza IVA		N. art.	€ senza IVA	
	Ordine singolo: 1 pezzo			Ordine singolo: 1 pezzo			Ordine singolo: 1 pezzo		
561: anodizzato: argento, sabbia, bronzo, acciaio/titanio	411789	21,89 €/m.l.		411790	20,97 €/m.l.		411791	20,97 €/m.l.	
561 H: decoro del legno: Rovere chiaro, Rovere chiaro decapato	411792	22,80 €/m.l.		411793	21,89 €/m.l.		411794	21,89 €/m.l.	

Profilo di chiusura Mono-clip tipo 560 / 560 H in colori anodizzati o decoro in legno

Su richiesta

Sistema profili a due pezzi per parquet a clip. Grazie alla sua straordinaria tecnica a clip e alle pregiate possibilità di rivestimento, Mono-Clip è un sistema di profili allettante in termini estetici e allo stesso tempo assolutamente sicuro per tutti i pavimenti in parquet da 12 - 17 mm.

Decoro	Lunghezza 100 cm			Lunghezza 200 cm			Lunghezza 300 cm		
	N. art.	€ senza IVA		N. art.	€ senza IVA		N. art.	€ senza IVA	
	Ordine singolo: 1 pezzo			Ordine singolo: 1 pezzo			Ordine singolo: 1 pezzo		
560: anodizzato: argento, sabbia, bronzo, acciaio/titanio	411795	21,89 €/m.l.		411796	20,97 €/m.l.		411797	20,97 €/m.l.	
560 H: Decoro del legno: Rovere chiaro, Rovere chiaro decapato	411798	22,80 €/m.l.		411799	21,89 €/m.l.		411800	21,89 €/m.l.	

Profilo di adattamento Mono-clip tipo 559 / 559 H in colori anodizzati o decoro in legno

Su richiesta

Sistema profili a due pezzi per parquet a clip. Grazie alla sua straordinaria tecnica a clip e alle pregiate possibilità di rivestimento, Mono-Clip è un sistema di profili allettante in termini estetici e allo stesso tempo assolutamente sicuro per tutti i pavimenti in parquet da 12 - 17 mm.

Decoro	Lunghezza 100 cm			Lunghezza 200 cm			Lunghezza 300 cm		
	N. art.	€ senza IVA		N. art.	€ senza IVA		N. art.	€ senza IVA	
	Ordine singolo: 1 pezzo			Ordine singolo: 1 pezzo			Ordine singolo: 1 pezzo		
559: anodizzato: argento, sabbia, bronzo, acciaio inossidabile/titanio	411801	22,80 €/m.l.		411802	21,89 €/m.l.		411803	21,89 €/m.l.	
559 H: decoro del legno: Rovere chiaro, Rovere chiaro decapato	411804	23,72 €/m.l.		411805	22,80 €/m.l.		411806	22,80 €/m.l.	

MONO-CLIP - Profili per pavimenti con fissaggio a clip per pavimento in laminato

Adatto per pavimentazioni tra i 7 e i 12 mm di spessore.

Profilo Top con connessione a clip, senza viti.

Profilo di giunzione Mono-Clip tipo 558 / 558 H in colori anodizzati o con rivestimento in pellicola

Su richiesta

Sistema profili a due pezzi per pavimenti in laminato a clip. Grazie alla sua straordinaria tecnica a clip e alle pregiate possibilità di rivestimento, Mono-Clip è un sistema di profili allestite in termini estetici e allo stesso tempo assolutamente sicuro per tutti i pavimenti in laminato da 7 - 12 mm.

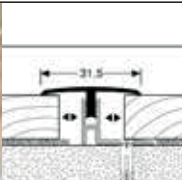
 	Lunghezza 100 cm			Lunghezza 200 cm			Lunghezza 300 cm		
	Ordine singolo: 1 pezzo			Ordine singolo: 1 pezzo			Ordine singolo: 1 pezzo		
Decoro	N. art.	€ senza IVA		N. art.	€ senza IVA		N. art.	€ senza IVA	
558: anodizzato: argento, sabbia, bronzo, acciaio/titanio	411807	21,89 €/m.l.		411808	20,97 €/m.l.		411809	20,97 €/m.l.	
558 H: decoro legno: Rovere chiaro, Rovere bianco decapato	411810	22,80 €/m.l.		411811	21,89 €/m.l.		411812	21,89 €/m.l.	

Profilo di chiusura Mono-Clip tipo 557 / 557 H in colori anodizzati o con rivestimento in pellicola

Su richiesta

Sistema profili a due pezzi per pavimenti in laminato a clip. Grazie alla sua straordinaria tecnica a clip e alle pregiate possibilità di rivestimento, Mono-Clip è un sistema di profili allestite in termini estetici e allo stesso tempo assolutamente sicuro per tutti i pavimenti in laminato da 7 - 12 mm.

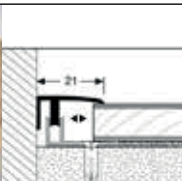
 	Lunghezza 100 cm			Lunghezza 200 cm			Lunghezza 300 cm		
	Ordine singolo: 1 pezzo			Ordine singolo: 1 pezzo			Ordine singolo: 1 pezzo		
Decoro	N. art.	€ senza IVA		N. art.	€ senza IVA		N. art.	€ senza IVA	
557: anodizzato: argento, sabbia, bronzo, acciaio inossidabile/titanio	411813	21,89 €/m.l.		411814	20,97 €/m.l.		411815	20,97 €/m.l.	
557 H: decoro legno: Rovere chiaro, Rovere bianco decapato	411816	22,80 €/m.l.		411817	21,89 €/m.l.		411818	21,89 €/m.l.	

Profilo di adattamento Mono-Clip tipo 556 / 556 H in colori anodizzati o con rivestimento in pellicola

Su richiesta

Sistema profili a due pezzi per pavimenti in laminato a clip. Grazie alla sua straordinaria tecnica a clip e alle pregiate possibilità di rivestimento, Mono-Clip è un sistema di profili allestite in termini estetici e allo stesso tempo assolutamente sicuro per tutti i pavimenti in laminato da 7 - 12 mm.

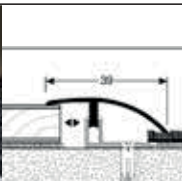
 	Lunghezza 100 cm			Lunghezza 200 cm			Lunghezza 300 cm		
	Ordine singolo: 1 pezzo			Ordine singolo: 1 pezzo			Ordine singolo: 1 pezzo		
Decoro	N. art.	€ senza IVA		N. art.	€ senza IVA		N. art.	€ senza IVA	
556: anodizzato: argento, sabbia, bronzo, acciaio/titanio	411819	22,80 €/m.l.		411820	21,89 €/m.l.		411821	21,89 €/m.l.	
556 H: decoro legno: Rovere chiaro, Rovere bianco decapato	411822	23,72 €/m.l.		411823	22,80 €/m.l.		411824	22,80 €/m.l.	

DESIGN-CLIP - Profili per pavimenti con connessione a clip per pavimento design

Adatto per pavimentazioni tra i 4 e i 7,5 mm di spessore.
Profilo Top con connessione a clip, senza viti.

Profilo di giunzione Design-clip tipo 578 / 578 H in colori anodizzati o rivestito di pellicola in legno						Su richiesta	
 <p>Sistema di profili a due pezzi con sistema di connessione a clip per pavimenti in laminato. Grazie alla sua esclusiva tecnica di connessione a clip e alle pregiate possibilità di rivestimento, Design-clip è un sistema di profilo avvenente e al tempo stesso assolutamente sicuro per tutti i pavimenti in laminato da 4-7,5 mm.</p>							
		Lunghezza 100 cm			Lunghezza 270 cm		
		Ordine singolo: 1 pezzo			Ordine singolo: 1 pezzo		
Decoro	N. art.	€ senza IVA		N. art.	€ senza IVA		
578 : anodizzato: argento, sabbia, bronzo, oro, acciaio inossidabile/ titanio	411825	19,14 €/m.l.		411826	18,68 €/m.l.		
578 H: Decoro del legno: Rovere chiaro, Rovere grigio, Rovere bianco decapato, Rovere beige-grigio, Rovere crema, Tigua	411827	20,06 €/m.l.		411828	19,60 €/m.l.		

Profilo di chiusura design-clip tipo 577 / 577 H in colori anodizzati o rivestito di pellicola in legno						Su richiesta	
 <p>Sistema di profili a due pezzi con sistema di connessione a clip per pavimenti in laminato. Grazie alla sua esclusiva tecnica di connessione a clip e alle pregiate possibilità di rivestimento, Design-clip è un sistema di profilo avvenente e al tempo stesso assolutamente sicuro per tutti i pavimenti in laminato da 4-7,5 mm.</p>							
		Lunghezza 100 cm			Lunghezza 270 cm		
		Ordine singolo: 1 pezzo			Ordine singolo: 1 pezzo		
Decoro	N. art.	€ senza IVA		N. art.	€ senza IVA		
577: Anodizzato: argento, sabbia, bronzo, oro, acciaio inossidabile/ titanio	411829	19,14 €/m.l.		411830	18,68 €/m.l.		
577 H: Decoro del legno: Rovere chiaro, Rovere grigio, Rovere bianco decapato, Rovere beige-grigio, Rovere crema, Tigua	411831	20,06 €/m.l.		411832	19,60 €/m.l.		

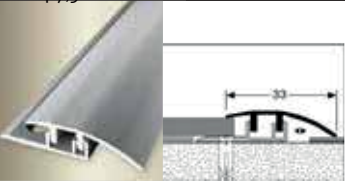
Profilo di adattamento design-clip tipo 576 / 576 H in colori anodizzati o rivestito di pellicola in legno						Su richiesta	
 <p>Sistema di profili a due pezzi con sistema di connessione a clip per pavimenti in laminato. Grazie alla sua esclusiva tecnica di connessione a clip e alle pregiate possibilità di rivestimento, Design-clip è un sistema di profilo avvenente e al tempo stesso assolutamente sicuro per tutti i pavimenti in laminato da 4-7,5 mm.</p>							
		Lunghezza 100 cm			Lunghezza 270 cm		
		Ordine singolo: 1 pezzo			Ordine singolo: 1 pezzo		
Decoro	N. art.	€ senza IVA		N. art.	€ senza IVA		
576: Anodizzato: argento, sabbia, bronzo, oro, acciaio inossidabile/ titanio	411833	20,06 €/m.l.		411834	19,60 €/m.l.		
576 H: Decoro del legno: Rovere chiaro, Rovere grigio, Rovere bianco decapato, Rovere beige-grigio, Rovere crema, Tigua	411835	20,97 €/m.l.		411836	20,51 €/m.l.		

Copritubo per termosifoni

Copritubo per termosifoni

In pregiato legno massiccio per un effetto d'insieme armonico. Si adattano all'ambiente in maniera elegante e decente grazie all'altezza ridotta. I copritubo per termosifoni sono realizzati nelle diverse essenze.

Essenza	Diametro interno 15 mm (1/4 Zoll) Diametro esterno 5 cm			Diametro interno 19 mm (3/8 Zoll) Diametro esterno 5 cm			Diametro interno 22 mm (1/2 Zoll) Diametro esterno 5 cm		
	N. art.	€ senza IVA		N. art.	€ senza IVA		N. art.	€ senza IVA	
Rovere	403575	7,24 €/Pz.		403449	7,24 €/Pz.		403448	7,24 €/Pz.	
Faggio	403574	7,24 €/Pz.		403453	7,24 €/Pz.		403452	7,24 €/Pz.	
Acerò	403576	7,24 €/Pz.		403442	7,24 €/Pz.		403441	7,24 €/Pz.	
Ciliegio ¹				403444	7,24 €/Pz.				
Tipi di legno scuri	406210	7,24 €/Pz.		406211	7,24 €/Pz.		406212	7,24 €/Pz.	
Bianco	409244	7,24 €/Pz.		409245	7,24 €/Pz.		409246	7,24 €/Pz.	

¹) Articolo di fine serie. Fino ad esaurimento scorte

Copritubo per termosifoni doppi

In pregiato legno massiccio per un effetto d'insieme armonico. La soluzione elegante per tubi da riscaldamento doppi.

Dimensioni: 11x58x122 mm
Diametro: 19 mm

Essenza	N. art.	Ordine singolo	Ordine conf.	€ senza IVA	
Rovere	405162	1 pz.	10 pz.	18,22 €/Pz.	
Faggio	405163	1 pz.	10 pz.	18,22 €/Pz.	
Acerò	405164	1 pz.	10 pz.	18,22 €/Pz.	
Bianco	409247	1 pz.	10 pz.	18,22 €/Pz.	

Copritubo per termosifoni doppi

Per fori in base alle esigenze individuali

Dimensioni: 12x50x120 mm

Essenza	N. art.	Ordine singolo	Ordine conf.	€ senza IVA	
Rovere	405530	1 pz.	10 pz.	11,82 €/Pz.	
Faggio	405531	1 pz.	10 pz.	11,82 €/Pz.	
Acerò	405532	1 pz.	10 pz.	11,82 €/Pz.	
Bianco	409249	1 pz.	10 pz.	11,82 €/Pz.	

HARO Manutenzione dei pavimenti

In questo modo conserviamo a lungo la bellezza del pavimento

Il marchio HARO è sinonimo di pavimenti con finiture naturalmente belle. Per garantire che il vostro pavimento HARO mantenga questa bellezza il più a lungo possibile, abbiamo sviluppato una gamma di prodotti per la pulizia e la manutenzione che non solo garantiscono una pulizia e una cura ottimali, ma che proteggono anche l'ambiente.

- Prodotti certificati con i marchi ecologici Eco Label / Blauer Engel
- Rispetto dell'ambiente grazie al concentrato particolarmente economico, privo di microplastiche
- Le bottiglie sono fatte di materiale riciclato al 50% e sono riciclabile al 100%.
- Ovviamente potete continuare a trattare tutte le altre pavimentazioni dure con l'assortimento di prodotti per la pulizia e la manutenzione HARO.



Pulizia abituale

Per la pulizia abituale dei pavimenti.

Rimuove lo sporco rapidamente e facilmente proteggendo inoltre il pavimento.



Pulizia di base

Pulisce i pavimenti in profondità e rimuove anche lo sporco più ostinato. Può essere applicato anche in punti specifici o sull'intera area. Dopo l'uso il pavimento deve essere trattato con i prodotti HARO per mantenere e ravvivare i pavimenti per un'ulteriore protezione.





Manutenzione intensiva / Rigenerazione

Per ravvivare visivamente i pavimenti e dopo un trattamento con il prodotto per la pulizia HARO Intensive. I prodotti per mantenere e ravvivare i pavimenti HARO aumentano la protezione antiumidità e la resistenza dei pavimenti HARO.



www.blauer-engel.de/uz12a

Prodotti per la manutenzione di parquet e pavimento design DISANO



Detergente parquet
clean & green natural

Prodotti di manutenzione da passare sui pavimenti per la pulizia abituale dei pavimenti naturali

- Pavimenti in parquet (oleati, verniciati, naturaDur)
- Parquet Spa
- Pavimenti in sughero (oleati, verniciati)
- Pavimenti in linoleum
- Pavimenti in pietra a pori aperti

N. art.	Ordine singolo	Ordine conf.	€ senza IVA	
412425	21 fl.	12 fl.	11,86 €/fl.	

Contenuto: 500 ml





Detergente pavimento design DISANO
clean & green natural

Prodotti per la manutenzione da passare sui pavimenti per la pulizia abituale di tutti i tipi di pavimentazioni elastiche nonché del pavimento design DISANO

N. art.	Ordine singolo	Ordine conf.	€ senza IVA	
412426	21 fl.	12 fl.	11,86 €/fl.	

Contenuto: 500 ml

Detergente pavimento in laminato
clean & green active

Detergente di cura per la pulizia abituale di

- pavimento in laminato
- pavimento in PVC/plastica
- pavimento in LVT/vinile
- piastrelle smaltate e non
- gres fine

N. art.	Ordine singolo	Ordine conf.	€ senza IVA	
412429	21 fl.	12 fl.	10,94 €/fl.	

Contenuto: 500 ml

Confezione di prova per la “pulizia abituale”

NOVITÀ



Sacchetto di prova detergente parquet
clean & green natural

Contenuto: 100 sacchetti nella confezione 15 ml/sacchetto 1 sacchetto = 1 applicazione

N. art.	Ordine singolo	Ordine conf.	€ senza IVA	
412472	-----	-----	81,52 €/conf.	

NOVITÀ



clean & green natural

Contenuto: 100 sacchetti nella confezione 15 ml/sacchetto 1 sacchetto = 1 applicazione

N. art.	Ordine singolo	Ordine conf.	€ senza IVA	
413865			81,52 €/conf.	

NOVITÀ



Sacchetto di prova detergente pavimento in laminato
clean & green active

Contenuto: 100 sacchetti nella confezione 15 ml/sacchetto 1 sacchetto = 1 applicazione

N. art.	Ordine singolo	Ordine conf.	€ senza IVA	
412473	-----		81,52 €/conf.	

Pulizia intensiva, manutenzione e rigenerazione

**Detergente base**

clean & green intens

Detergente di base per tutti i pavimenti duri prima della cura intensiva o della rigenerazione

Contenuto: 500 ml

N. art.	Ordine singolo	Ordine conf.	€ senza IVA	
412430	1 fl.	12 fl.	10,94 €/fl.	

**Manutenzione intensiva**

clean & green aqua oil

Per il primo trattamento di manutenzione e per le successive operazioni di manutenzione abituale di tutti i pavimenti naturali oleati

- Pavimenti in parquet (oleati)
- Pavimenti in sughero (oleati)
- Parquet Spa

Contenuto: 1000 ml
È sufficiente per: ca. 50 m²

N. art.	Ordine singolo	Ordine conf.	€ senza IVA	
412427	1 fl.	6 fl.	56,70 €/fl.	

**Manutenzione intensiva Black**

clean & green aqua oil

Per il primo trattamento di manutenzione e per le successive operazioni di manutenzione abituale di tutti i pavimenti naturali oleati neri

- Pavimenti in parquet (oleati)
- Pavimenti in sughero (oleati)
- Parquet Spa

Contenuto: 1000 ml
È sufficiente per: ca. 50 m²

N. art.	Ordine singolo	Ordine conf.	€ senza IVA	
412423	1 fl.	6 fl.	59,45 €/fl.	

**Manutenzione intensiva White**

clean & green aqua oil

Per il primo trattamento di manutenzione e per la successiva manutenzione abituale di tutti i pavimenti naturali oleati bianchi

- Pavimenti in parquet (oleati)
- Pavimenti in sughero (oleati)
- Parquet Spa

Contenuto: 1000 ml
È sufficiente per: ca. 50 m²

N. art.	Ordine singolo	Ordine conf.	€ senza IVA	
412424	1 fl.	6 fl.	59,45 €/fl.	

**Rigenerante**

clean & green aqua shield

Per la rigenerazione di pavimentazioni dure verniciate e rivestite

- Pavimenti in parquet (sigillati, naturaDur)
- Pavimenti in sughero (sigillati)
- Pavimenti design DISANO
- Pavimenti in laminato
- Pavimenti in PVC/plastica
- Pavimenti LVT/vinile

Contenuto: 1000 ml
È sufficiente per: ca. 35 m²

N. art.	Ordine singolo	Ordine conf.	€ senza IVA	
412428	1 fl.	6 fl.	47,53 €/fl.	

Attrezzi per la manutenzione



Spazzolone per manutenzione intensiva/rigenerazione

I supporti ideali per un'applicazione ottimale dei prodotti per la manutenzione HARO.
Anche l'applicazione senza strisce diventa un gioco da ragazzi!
Larghezza applicatore 40 cm.

Descrizione: Con barra telescopica a 3 pezzi: 3x50 cm

N. art.	Ordine singolo	Ordine conf.	€ senza IVA	
407639	1 pz.	-----	18,27 €/Pz.	



Panno per spazzolone

Panno lavabile per spazzolone - in microfibra.
Larghezza: 40 cm

N. art.	Ordine singolo	Ordine conf.	€ senza IVA	
407640	1 pz.	-----	9,07 €/Pz.	



Panno per spazzolone per parquet fortemente spazzolato

Panno lavabile per lo spazzolone - in microfibra.

Larghezza: 40 cm

N. art.	Ordine singolo	Ordine conf.	€ senza IVA	
408932	1 pz.	-----	10,90 €/Pz.	



Secchio

Stabile secchio in materie prime riciclate per spazzolone normale e piatto. Capienza 20 litri.

N. art.	Ordine singolo	Ordine conf.	€ senza IVA	
408209	1 pz.	-----	23,72 €/Pz.	



Spazzolone piatto

Per l'applicazione di tutti i detergenti HARO.
Larghezza: 40 cm

N. art.	Ordine singolo	Ordine conf.	€ senza IVA	
407448	1 pz.	-----	36,55 €/Pz.	



Panno in cotone per spazzolone piatto

Larghezza: 40 cm

N. art.	Ordine singolo	Ordine conf.	€ senza IVA	
407449	1 pz.	-----	7,88 €/Pz.	



Panno

Panno speciale per manutenzione e pulizia, perfettamente adatto anche per lucidare ed asciugare.

N. art.	Ordine singolo	Ordine conf.	€ senza IVA	
403139	1 sacc.	50 sacc.	7,24 €/sacc.	

Prodotti di manutenzione

**Balsamo d'olio**

Prodotto di manutenzione speciale per lavori di riparazione come pure per la manutenzione intensiva di parquet soggetto a forte calpestio con finitura ad olio e cera. Adatto anche per il trattamento superficiale del parquet non trattato levigato.

Contenuto: 750 ml
Consumo: 7 ml/m²

N. art.	Ordine singolo	Ordine conf.	€ senza IVA
403129	1 fl.	4 fl.	27,11 €/fl.

**Tampone di fibre bianco**

Per la manutenzione di PARQUET HARO

Contenuto: 5 pz.
Dimensioni: 150x230 mm

N. art.	Ordine singolo	Ordine conf.	€ senza IVA
403602	1 conf.	10 conf.	8,15 €/conf.

**naturaLin Soap**

Sapone detergente a base di olio di soia/cocco per la manutenzione e la pulizia abituale del pavimento in parquet con finitura all'olio naturale naturaLin plus.

Contenuto: 1000 ml

N. art.	Ordine singolo	Ordine conf.	€ senza IVA
410422	1 fl.	6 fl.	18,22 €/fl.

Formula perfezionata

**Primo trattamento e manutenzione intensiva naturaLin Oil**

Viene utilizzato come primo trattamento supplementare e trattamento intensivo dei pavimenti in parquet con finitura all'olio naturale naturaLin plus. L'olio penetra nei pori del legno e fa sì che lo impregni in profondità a lungo, donando inoltre alla superficie un aspetto incredibilmente naturale.

Flaconi grandi su richiesta!

Contenuto: 1000 ml
È sufficiente per: 200 m²

N. art.	Ordine singolo	Ordine conf.	€ senza IVA
412577	1 fl.	6 fl.	

**Flacone spray con pistola a spruzzo**

Per l'applicazione di naturaLin Oil

Contenuto: 1000 ml

N. art.	Ordine singolo	Ordine conf.	€ senza IVA
405903	1 pz.	-----	3,03 €/pz.

Protezione pavimento

**Fleece di copertura**

Fleece multifunzione protettivo antisdrucchiolo e di copertura. Il fleece di copertura HARO è dotato di un lato inferiore antisdrucchiolo e una pellicola impermeabile. La soluzione ideale per proteggere pavimentazioni e scale. Da applicare su superfici asciutte con sollecitazioni meccaniche da basse a medie.

Spessore: ca. 1,3 mm
rotolo: 50 x 1 m
pallet: 24 rotoli = 1200 m²

N. art.	Ordine singolo	Ordine conf.	€ senza IVA
410633	1 rotolo = 50 m ²	12 rotoli = 600 m ²	4,53 €/m ²

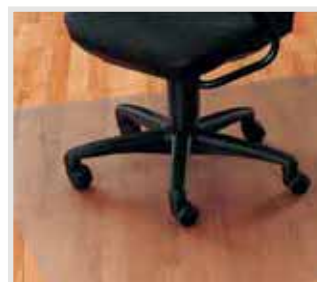
**Tappetini protettivi per pavimenti**

In policarbonato, quindi indistruttibile secondo DIN ISO 179, senza plastificanti e solventi, inodore, riciclabile al 100%, con sottostrato antiscivolo, adatto anche per riscaldamenti a pavimento.

Spessore: 2 mm
Dimensioni: 90x120 cm
Dimensioni: 150x120 cm

Dimensioni	N. art.	Ordine singolo	Ordine conf.	€ senza IVA
Misura L	402403	1 pz.	10 pz.	104,42 €/Pz.
Misura M	405529	1 pz.	10 pz.	62,28 €/Pz.

Con i nostri accessori per la manutenzione proteggete e mantenete a lungo la qualità del vostro pavimento HARO.

Protezione pavimento



Feltrini con vite

Diametro: 24 mm
Contenuto: 8 pz. (per 2 sedie)

N. art.	Ordine singolo	Ordine conf.	€ senza IVA	
400009	1 sacc.	10 sacc.	9,07 €/sacc.	



Feltrino in teflon (PTFE) - autoadesivo rotondo

Pregiati feltrini in teflon per la massima facilità di spostamento delle sedie e il minimo attrito. Autoadesivo rotondo.

Contenuto: 8 pz. (per 2 sedie)

Dimensioni	N. art.	Ordine singolo	Ordine conf.	€ senza IVA	
22 mm	408211	1 conf.	10 conf.	8,52 €/conf.	
25 mm	408278	1 conf.	10 conf.	9,44 €/conf.	
30 mm	408279	1 conf.	10 conf.	12,27 €/conf.	



Feltrino in teflon (PTFE) - autoadesivo quadrato

Pregiati feltrini in teflon per la massima facilità di spostamento delle sedie e il minimo attrito. Autoadesivo quadrato.

Contenuto: 8 pz. (per 2 sedie)

Dimensioni	N. art.	Ordine singolo	Ordine conf.	€ senza IVA	
25 x 25 mm	408281	1 conf.	10 conf.	9,44 €/conf.	
30 x 30 mm	408282	1 conf.	10 conf.	12,27 €/conf.	



Feltrino in teflon (PTFE) - rotondo con vite

Pregiati feltrini in teflon per la massima facilità di spostamento delle sedie e il minimo attrito. Feltrini con vite.

Contenuto: 8 pz. (per 2 sedie)

Dimensioni	N. art.	Ordine singolo	Ordine conf.	€ senza IVA	
22 mm	408210	1 conf.	10 conf.	11,36 €/conf.	
25 mm	408277	1 conf.	10 conf.	12,27 €/conf.	
30 mm	408280	1 conf.	10 conf.	15,12 €/conf.	



fidbox V.6

Viene montata al di sotto del pavimento in parquet e misura periodicamente la temperatura e l'umidità atmosferica salvandone i dati.

È possibile leggere i dati in qualsiasi momento tramite Bluetooth e senza dover intervenire nel pavimento. È possibile leggere i dati salvati per mezzo del lettore USB fidbox V.6 e della relativa APP.

Versione	N. art.	Ordine singolo	Ordine conf.	€ senza IVA	
fidbox V.6 ①	409642	-----	-----		su richiesta
Lettore USB ②	409643	-----	-----		su richiesta

Ristrutturazioni - Aiuto professionale per godersi a lungo il pavimento

Laddove il pavimento sia danneggiato, potete riparare facilmente qualsiasi tipo di difetto con i nostri prodotti per le riparazioni.

Valigetta di assistenza

La soluzione completa professionale per la correzione superficiale dei nostri pavimenti in una pratica valigetta comoda da trasportare. Tutti gli articoli contenuti nella valigetta possono anche essere ordinati singolarmente per l'allestimento supplementare.



Valigetta di assistenza - La soluzione completa per le ristrutturazioni

Per professionisti

Contenuto: assortimento completo cera morbida C12, cera dura C13, penna di verniciatura C22, punte di ricambio per penna di verniciatura, pennello vernice chiara per C28, spatola riempitivo C46, raschietto vernice, vello per levigatura fine, vello per pulizia e sgrassatura, maglia DIN A5, kit speciale HARO pasta per riparazioni, vernice, spatola, carta abrasiva. A scelta con fonditore di cera dura C41 o fonditore di cera dura a batteria.

Versione	N. art.	Ordine singolo	Ordine conf.	€ senza IVA	
con fonditore di cera dura C41	402168	1 pz.	-----	365,47 €/Pz.	
con fonditore di cera dura a batteria	405972	1 pz.	-----	310,51 €/Pz.	



Set per le riparazioni

Per gli amanti del fai-da-te

Set per le riparazioni con cera dura C13 per le riparazioni rapide e a regola d'arte di impronte e graffi su pavimentazioni HARO ed altre superfici in legno e plastica

Contenuto: Fonditore a batterie professionale C48 (3 batterie già incluse), piattina per riempitivi C46, tessuto-non tessuto grigio, bianco/verde, correttore vernice chiara C28, cera dura C1, panno in cotone

N. art.	Ordine singolo	Ordine conf.	€ senza IVA	
409416	1 pz.	-----	76,03 €/Pz.	



Fonditore di cera dura a batteria

Per gli amanti del fai-da-te

Fonditore di cera dura maneggevole e facile da usare per piccole riparazioni.

N. art.	Ordine singolo	Ordine conf.	€ senza IVA	
405864	1 pz.	10 pz.	54,04 €/Pz.	



Fonditore di cera dura C41

Per professionisti

Per la lavorazione professionale di cera dura C13.

Descrizione: Consegna senza pieno di gas.

N. art.	Ordine singolo	Ordine conf.	€ senza IVA	
400474	1 pz.	-----	90,68 €/Pz.	



Set di cera dura

Per riparare in modo professionale piccoli danni della superficie del legno (ad es. piccoli buchi dovuti ai carichi, graffi, ecc.)

Per gli amanti del fai-da-te

Per fonditore di cera dura. Ogni set contiene 4 barre di 4 cm di lunghezza.

Tonalità	N. art.	Ordine singolo	Ordine conf.	€ senza IVA	
Tipi di legno chiari	405865	1 conf.	5 conf.	15,48 €/conf.	
Tipi di legno medi, rossi	405867	1 conf.	5 conf.	15,48 €/conf.	
Tipi di legno scuri	405866	1 conf.	5 conf.	15,48 €/conf.	



Cera dura C13

Per riparare in modo professionale piccoli danni della superficie del legno (ad es. piccoli buchi dovuti ai carichi, graffi, ecc.)

Per professionisti

Disponibile in diverse tonalità di colore che possono essere miscelate in vari modi. In questo modo possono essere trattate anche le strutture del legno più fini.

Contenuto per assortimento: 5 barre di cera di diverso colore per confezione.

Tonalità	N. art.	Ordine singolo	Ordine conf.	€ senza IVA	
Essenze chiare	400364	1 conf.	5 conf.	20,06 €/conf.	
Tonalità di colore rovere	400366	1 conf.	5 conf.	20,06 €/conf.	
Legni rossi	400368	1 conf.	5 conf.	20,06 €/conf.	
Tonalità di grigio, bianco	402058	1 conf.	5 conf.	20,06 €/conf.	
Tonalità faggio	409671	1 conf.	5 conf.	20,06 €/conf.	



Raschietto per vernice

Per poter levigare in piano la cera dura durante le riparazioni.

Per professionisti

N. art.	Ordine singolo	Ordine conf.	€ senza IVA	
400470	1 pz.	-----	12,73 €/Pz.	



Cera morbida C12 con spatola

Il materiale di riempimento per ritoccare velocemente piccoli difetti come ad es. crepe e scheggiature.

Per gli amanti del fai-da-te

Confezioni singole da 2 barre con spatola.

Tonalità	N. art.	Ordine singolo	Ordine conf.	€ senza IVA	
Acero/faggio/Betulla/Frassino	405576	1 pz.	10 pz.	6,32 €/Pz.	
Larice/Abete/Pino	405577	1 pz.	10 pz.	6,32 €/Pz.	
Faggio evaporato	405578	1 pz.	10 pz.	6,32 €/Pz.	
Rovere/Rovere rosso/Rovere anticato/Iroko	405579	1 pz.	10 pz.	6,32 €/Pz.	
Merbau/Jatoba ¹	405580	1 pz.	10 pz.	6,32 €/Pz.	
Noce/Rovere testa di moro	405581	1 pz.	10 pz.	6,32 €/Pz.	
bianco RAL 9010	405582	1 pz.	10 pz.	6,32 €/Pz.	

1) Articoli di fine serie. Fino ad esaurimento scorte



Set di riparazione speciale

Per riparare danni più grandi ed ampi della superficie del legno, come ad es. buchi dovuti a carichi, scanalature, esfoliazione del legno, ecc.
Pasta di riparazione in set con vernice, spatola e carta abrasiva.

Per gli amanti del fai-da-te

Per professionisti

Il prodotto deve essere contrassegnato ai sensi del GefStoffV [Ordinamento sulle sostanze pericolose].

Tonalità	N. art.	Ordine singolo	Ordine conf.	€ senza IVA	
Faggio evaporato	405840	1 pz.	8 pz.	9,98 €/Pz.	
Faggio chiaro/Acero	405842	1 pz.	8 pz.	9,98 €/Pz.	
Rovere	405841	1 pz.	8 pz.	9,98 €/Pz.	
Rovere anticato	405844	1 pz.	8 pz.	9,98 €/Pz.	
Ciliegio ¹	405846	1 pz.	8 pz.	9,98 €/Pz.	
Merbau/Iroko ¹	405848	1 pz.	8 pz.	9,98 €/Pz.	
Rovere testa di moro/Wengé	405847	1 pz.	8 pz.	9,98 €/Pz.	
bianco	405845	1 pz.	8 pz.	9,98 €/Pz.	

1) Articolo di fine serie. Fino ad esaurimento scorte.



Penna di verniciatura C22

Il provvedimento rapido per colorare in modo coprente piccoli difetti lungo le fibre del legno e anche trasversali, ad es. piccoli graffi (nelle tonalità del legno).

Per gli amanti del fai-da-te

Per professionisti

Tonalità	N. art.	Ordine singolo	Ordine conf.	€ senza IVA	
Faggio	405555	1 pz.	5 pz.	11,82 €/Pz.	
Rovere	405556	1 pz.	5 pz.	11,82 €/Pz.	
Acero	405554	1 pz.	5 pz.	11,82 €/Pz.	
Noce	405557	1 pz.	5 pz.	11,82 €/Pz.	



Pennello vernice chiara fix C28

Per sigillare velocemente piccoli graffi e punti di usura, nonché un punto riempito con cera morbida o dura.
Per verniciare puntualmente senza nebulizzazione.

Per gli amanti del fai-da-te

Per professionisti

N. art.	Ordine singolo	Ordine conf.	€ senza IVA	
409680	1 pz.	5 pz.	16,39 €/Pz.	

Per gli amanti del fai-da-te

Piccoli difetti sul pavimento

Per professionisti

Ristrutturazione professionale

	Per gli amanti del fai-da-te Piccoli difetti sul pavimento	Per professionisti Ristrutturazione professionale
Set di cera dura	●	● ● ●
Cera dura C13	●	● ● ●
Cera morbida C12	● ●	●
Spezialkitt-Set	● ● ●	● ● ●
Penna di verniciatura C22	● ● ●	● ● ●
Fonditore di cera dura a batteria	● ● ●	●
Fonditore di cera dura C41	●	● ● ●
Pennello vernice chiara fix C28	● ● ●	● ● ●

● ● ● perfettamente idoneo
● ● idoneo
● relativamente idoneo

■ Per gli amanti del fai-da-te
■ Per professionisti

HARO Room Visualizer

Supporto vendite di valore

Emozionante quasi come un giro di prova su strada, ma sicuramente meno complicato. Con l'HARO Room Visualizer posate il vostro pavimento in parquet HARO preferito nelle vostre mura di casa, in modo semplicissimo, virtuale e senza impegno.

Il pavimento che desiderate sta bene con il vostro divano preferito o con il colore con cui avete imbiancato da poco la parete della cucina? Quale formato dogia e quale colore donano un effetto di ampio respiro al vostro homeoffice? Con l'HARO Room Visualizer potete posare il vostro parquet favorito in modo virtuale: basta un clic. Visitate il sito haro.com/roomvisualizer: pronti, partenza e via!

Ecco come funziona:

1. Andate sul sito haro.com/roomvisualizer
2. Scattate una foto della vostra stanza o caricate una foto esistente
3. Scegliete il vostro pavimento in parquet
4. Ammirate come sta il vostro pavimento preferito in casa vostra



*Testate adesso l'HARO
Room Visualizer.*

È di sicuro convincente

Il nostro personale è all'opera ogni giorno con molto know-how, esperienza e passione. Siamo perciò certi che ciò che proviene da HARO convince con un'eccellente qualità e lo ribadiamo con termini di garanzia di 20 e 25 anni, il doppio rispetto ad altri produttori. Da HARO la qualità è onnipresente e lo dimostriamo con numerose certificazioni di istituti riconosciuti a livello

internazionale. Oltre alle nostre attività come azienda, siamo inoltre soci di importanti organizzazioni e associazioni di settore per promuovere la qualità, la trasparenza e la sostenibilità.

Made in Germany



I nostri pavimenti di qualità sono vera e pregiata manodopera tedesca.

Certificati



blauer-engel.de/uz176
blauer-engel.de/uz120

Il Blauer Engel certifica l'ecocompatibilità dei prodotti:
blauer-engel.de/uz176, blauer-engel.de/uz120

Certificati ISO



La gestione energetica HARO è certificata

in conformità con ISO 50001: 2013.



DIN EN ISO 14001: 2004 significa attiva gestione ambientale. Dal 1998 siamo i vincitori del premio bavarese per la qualità e dal 2002 siamo detentori del marchio PEFC.



Dal 1995 abbiamo la certificazione DIN EN ISO 9001: 2008. Ciò è garante di costante qualità di prodotto.



Il marchio francese VOC-Label certifica la sicurezza dei pavimenti design DISANO in termini di emissioni.

Associazioni



Dal 2004 abbiamo la certificazione PEFC. In questo modo garantiamo che il legno da noi lavorato proviene da foreste coltivate in modo sostenibile.

Certificato CE



Il marchio CE è sinonimo di osservanza di tutte le disposizioni europee in merito a sicurezza e salute.



Siamo soci dell'associazione dell'industria tedesca dei parquet Verband der Deutschen Parkettindustrie e.V., nonché della federazione dell'industria europea dei parquet FEP.

